

# ARRMA®

## TYPHON GROMBLX

### GET STARTED!

#### WHAT'S INCLUDED?

**REAL**  
**50+**  
60KM/H MPH

**SPEKTRUM**  
**SLT2 DSC**  
**TRAKSMITTER**



**DSC**  
DYNAMIC STABILITY CONTROL

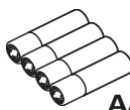

AA

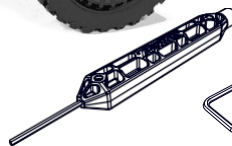

**S VERSIoK OKLY**

**1400MAH**  
**2S 7,4V**  
**LIPo**  
**SMART**  
**BATTERIJ**



**SPEKTRUM**  
Innovative Spread Spectrum Technology  
**SMART**  
TECHNOLOGY



**SMART**  
**USB kabel**

# WWW.ARRMA-RC.COM



## waarschuwing

### OPMERKING

Alle instructies, garanties en andere begeleidende documenten kunnen naar goeddunken van Horizon Hobby, LLC worden gewijzigd. Ga voor actuele productliteratuur naar [www.horizonhobby.com](http://www.horizonhobby.com) of [www.towerhobbies.com](http://www.towerhobbies.com) en klik op het tabblad Ondersteuning of Hulpmiddelen voor dit product.

### BETEKENIS VAN SPECIALE TAAL

De volgende termen worden in de productliteratuur gebruikt om verschillende niveaus van mogelijke schade aan te duiden bij het bedienen van dit product:

**WAARSCHUWING:** Procedures die, als ze niet correct worden opgevolgd, de waarschijnlijkheid van materiële schade, nevenschade en ernstig letsel OF een grote kans op oppervlakkig letsel.

**LET OP:** Procedures die, als ze niet correct worden opgevolgd, waarschijnlijk materiële schade aanrichten EN mogelijk ernstig letsel veroorzaken.

**OPMERKING:** Procedures die, als ze niet correct worden opgevolgd, de mogelijkheid van materiële schade EN weinig of geen kans op letsel met zich meebrengen.

**WAARSCHUWING:** Lees de volledige handleiding om vertrouwd te raken met de functies van het product voordat u het gebruikt. Als het product niet correct wordt gebruikt, kan dit leiden tot schade aan het product en persoonlijke eigendommen en ernstig letsel.

Dit is een geavanceerd hobbyproduct en GEEN speelgoed. Het moet met voorzichtigheid en gezond verstand worden bediend en vereist enige mechanische basisvaardigheden. Als u dit product niet op een veilige en verantwoorde manier bedient, kan dit leiden tot letsel of schade aan het product of andere eigendommen. Dit product is niet bedoeld voor gebruik door kinderen zonder direct toezicht van een volwassene. Gebruik dit product niet met incompatibele onderdelen en wijzig het niet op een andere manier dan aangegeven in de instructies van Horizon Hobby, LLC. Deze handleiding bevat instructies voor veiligheid, bediening en onderhoud. Het is van essentieel belang dat u alle instructies en waarschuwingen in de handleiding leest en opvolgt voordat u het product in elkaar zet, instelt of gebruikt, om het correct te laten werken en schade of ernstig letsel te voorkomen.

**Leeftijdadvies: Niet voor kinderen onder de 14 jaar. Dit is geen speelgoed.**

## VEILIGHEIDSMATREGELEN EN WAARSCHUWINGEN

Als gebruiker van dit product bent u als enige verantwoordelijk voor het gebruik op een manier die uzelf en anderen niet in gevaar brengt of die resulteert in schade aan het product of eigendommen van anderen.

Dit model wordt bestuurd door een radiosignaal dat onderhevig is aan interferentie van vele bronnen waarover u geen controle hebt. Deze interferentie kan kortstondig verlies van controle veroorzaken, dus het is raadzaam om altijd een veilige afstand in alle richtingen rond uw model te bewaren omdat deze marge helpt botsingen of letsel te voorkomen.

- Gebruik uw model nooit als de batterijen van de zender bijna leeg zijn.
- Gebruik het model altijd op open plekken uit de buurt van grote voertuigen, verkeer en mensen.
- Gebruik het model nooit op straat of in dichtbevolkte gebieden.
- Volg zorgvuldig de aanwijzingen en waarschuwingen voor deze en eventuele optionele ondersteunende apparatuur (opladers, oplaadbare batterijen, enz.) die u gebruikt.
- Houd alle chemicaliën, kleine onderdelen en elektrische apparaten buiten het bereik van kinderen. Lik nooit aan het model en steek het niet in uw mond, want dit kan ernstig of zelfs dodelijk letsel veroorzaken.
- Wees voorzichtig met gereedschap en scherpe instrumenten.
- Wees voorzichtig tijdens het onderhoud, aangezien sommige onderdelen scherpe randen kunnen hebben.
- Raak apparatuur zoals de motor, de elektronische snelheidsregeling en de accu onmiddellijk na gebruik van het model NIET aan, omdat deze hoge temperaturen genereren. U kunt zich ernstig verbranden door ze aan te raken.
- Steek geen vingers of voorwerpen in draaiende en bewegende onderdelen, want dit kan schade of ernstig letsel veroorzaken.
- Zet uw zender altijd aan voordat u de ontvanger in de auto aanzet. Zet de ontvanger altijd uit voordat u de zender uitzet.
- Houd de wielen van het model van de grond wanneer u de werking van de radioapparatuur controleert.



**WAARSCHUWING TEGEN NAMAAKPRODUCTEN:** Koop altijd bij een geautoriseerde Horizon Hobby, LLC dealer om er zeker van te zijn dat het Spektrum-product van authentieke kwaliteit is. Horizon Hobby, LLC wijst alle ondersteuning en garantie af met betrekking tot met betrekking tot, maar niet beperkt tot, compatibiliteit en prestaties van namaakproducten of producten die beweren compatibel te zijn met DSM- of Spektrum-technologie.

## WATERBESTENDIG VOERTUIG MET WATERDICHTE ELEKTRONICA

Uw nieuwe Horizon Hobby-voertuig is ontworpen en gebouwd met een combinatie van waterdichte en waterbestendige onderdelen, zodat u het product in veel "natte omstandigheden" kunt gebruiken, zoals plassen, beekjes, nat gras, sneeuw en zelfs regen.

Hoewel het hele voertuig zeer waterbestendig is, is het niet volledig waterdicht en moet je je voertuig NIET behandelen als een onderzeeër. De verschillende elektronische onderdelen die in het voertuig worden gebruikt, zoals de Electronic Speed Control (ESC), servo('s) en ontvanger zijn waterdicht, maar de meeste mechanische onderdelen zijn waterbestendig en mogen niet worden ondergedompeld.

Metalen onderdelen, zoals de lagers, scharnierpennen, schroeven en moeren, en de contacten in de elektrische kabels, kunnen zijn gevoelig voor corrosie als er geen extra onderhoud wordt uitgevoerd na het rijden in natte omstandigheden. Om de prestaties van uw auto op de lange termijn te maximaliseren en de garantie de garantie intact te houden, moeten de procedures die worden beschreven in het gedeelte "Onderhoud onder natte omstandigheden" hieronder regelmatig worden uitgevoerd als u ervoor kiest om onder natte omstandigheden te rijden. Als u niet bereid bent om de vereiste extra zorg en het vereiste onderhoud uit te voeren, mag u de auto niet onder deze omstandigheden gebruiken.

**LET OP:** Als u niet voorzichtig bent bij het gebruik van dit product en de volgende voorzorgsmaatregelen niet opvolgt, kan dit leiden tot defecten aan het product en/of het vervallen van de garantie.

### Algemene voorzorgsmaatregelen

- Lees de onderhoudsprocedures voor natte omstandigheden door en zorg ervoor dat u al het gereedschap hebt dat u nodig hebt om voertuig goed te onderhouden.
- Niet alle accu's kunnen in natte omstandigheden worden gebruikt. Raadpleeg de fabrikant van de batterij voor gebruik. Wees voorzichtig bij het gebruik van Li-Po-batterijen in natte omstandigheden.
- De meeste zenders zijn niet waterbestendig. Raadpleeg voor gebruik de handleiding van de zender of de fabrikant.
- Gebruik uw zender of voertuig nooit op plaatsen waar bliksem aanwezig kan zijn.
- Gebruik uw voertuig niet op plaatsen waar het in contact kan komen met zout water (oceanwater of water op met zout bedekte wegen), verontreinigd of vervuild water. Zout water is zeer geleidend en corrosief, dus wees voorzichtig.
- Zelfs minimaal contact met water kan de levensduur van uw

motor verkorten als deze niet is gecertificeerd als waterbestendig of waterdicht. Als de motor overmatig nat wordt, geef dan zeer licht gas totdat het water grotendeels uit de motor is verwijderd. Als u een natte motor met hoge snelheid laat draaien, kan de motor snel beschadigd raken.

- Rijden onder natte omstandigheden kan de levensduur van de motor verkorten. De extra weerstand van het werken in water veroorzaakt overbelasting. Wijzig de overbrengingsverhouding door een kleiner rondsel of een groter tandwiel te gebruiken. Dit verhoogt het koppel (en de levensduur van de motor) bij rijden in modder, diepere plassen of andere natte omstandigheden die de belasting op de motor gedurende langere tijd verhogen.

### Onderhoud onder natte omstandigheden

- Verwijder de accu('s) en droog de contacten. Als je een luchtcompressor of een bus perslucht hebt, blaas dan al het water uit de verzonken connectorbehuizing.
- Verwijder de banden/wielen van het voertuig en spoel de modder en het vuil voorzichtig af met een tuinslang. Spoel de lagers en de transmissie niet af.

**LET OP:** Gebruik nooit een hogedrukreiniger om uw voertuig schoon te maken.

- Gebruik een luchtcompressor of een spuitbus met perslucht om de auto te drogen en al het water te verwijderen dat mogelijk in kleine spleten of hoeken terecht is gekomen.
- Bespuit de lagers, aandrijflijn, bevestigingsmiddelen en andere metalen onderdelen met een waterverdrijvende lichte olie of smeermiddel. Spuit niet op de motor.
- Laat het voertuig aan de lucht drogen voordat je het opbergt. Water (en olie) kan nog enkele uren blijven druppelen.
- Verhoog de frequentie van demontage, inspectie en smering van het volgende:
  - Naafagers van voor- en achteras.
  - Alle versnellingsbakken, tandwielen en differentiëlen.
  - Maak de motor schoon met een motorreiniger en smeer de lagers opnieuw in met lichte motorolie.
- Laat al het water in de banden weglopen door ze op hoge snelheid rond te draaien. Terwijl de carrosserie verwijderd is, zet je de auto op zijn kop en geef je een paar keer kort vol gas tot het water verwijderd is.

**OPMERKING:** Dit apparaat is niet bedoeld voor gebruik door personen met beperkte fysieke, zintuiglijke of mentale capaciteiten of met gebrek aan ervaring en kennis, tenzij zij onder toezicht staan of instructies hebben gekregen over het gebruik van het apparaat van een persoon die verantwoordelijk is voor hun veiligheid.

## VEILIGHEIDSMATREGELEN EN WAARSCHUWINGEN VOOR DE ACCULADER



**GEVAAR:** Om het risico van brand of elektrische schokken te beperken, volg deze instructies zorgvuldig op.



**WAARSCHUWING:** Lees voor het opladen de instructies. Het niet opvolgen van alle instructies kan leiden tot oververhitting, brand en uiteindelijk letsel en materiële schade. schade aan eigendommen.

- Voor gebruik binnenshuis, niet blootstellen aan regen.
- Laat het opladen van accu's nooit onbeheerd achter. Ontkoppel de oplader als de accu's heet worden of puffen.
- Laad accu's nooit 's nachts op.
- Laat batterijen nooit in de buurt van vuur, water of in extreme temperaturen.
- Sla nooit op de batterijen en breng er geen wijzigingen in aan.
- Laat de oplader en de batterij nooit onbeheerd achter tijdens het gebruik.
- Probeer nooit een lege, beschadigde of natte batterij op te laden.
- Probeer nooit een batterij op te laden die verschillende soorten batterijen.
- Laat nooit kinderen jonger dan 14 jaar toe om batterijen op te laden.
- Laad nooit batterijen op in extreem warme of koude plaatsen of in direct zonlicht.
- Laad nooit een batterij op als de kabel is afgeknelde of kortgesloten.
- Sluit de oplader nooit aan als de voedingskabel is afgeknelde of kortgesloten.
- Probeer nooit de lader uit elkaar te halen of gebruik een beschadigde lader.
- Sluit de lader nooit tegelijkertijd aan op een wissel- en gelijkstroombron.
- Sluit de ingangsaansluiting (gelijkstroomingang) nooit aan op wisselstroom.
- Gebruik altijd alleen oplaadbare batterijen die ontworpen zijn voor gebruik met dit type oplader in de juiste programmeermodus.
- Inspecteer de batterij altijd voordat u deze oplaadt.
- Houd de batterij altijd uit de buurt van dat door warmte kan worden beïnvloed.
- Houd de oplaadruimte altijd in de gaten en houd altijd een brandblusser beschikbaar.
- Beëindig het oplaadproces altijd als de batterij heet aanvoelt of van vorm begint te veranderen (opzwellen) tijdens het oplaadproces.
- Sluit altijd eerst de laadkabel aan op de lader en vervolgens de accu om kortsluiting tussen de laadkabels te voorkomen. Keer de volgorde om bij het loskoppelen.
- Sluit de positieve rode kabels (+) en de negatieve zwarte kabels (-) altijd correct aan.

- Ontkoppel de batterij altijd na het opladen en laat de oplader afkoelen tussen twee oplaadbeurten.
- Laad altijd op in een goed geventileerde ruimte.
- Beëindig altijd alle processen en neem contact op met Horizon Hobby als het product niet goed werkt.
- Laad alleen oplaadbare batterijen op. Het opladen van niet-oplaadbare batterijen kan de batterijen doen barsten, wat kan leiden tot letsel voor personen en/of schade aan eigendommen.
- Het stopcontact moet in de buurt van de apparatuur worden geïnstalleerd en moet gemakkelijk toegankelijk zijn.



**WAARSCHUWING:** Laat de oplader nooit onbeheerd achter, overschrijd nooit de maximale oplaadstroom, laad nooit op met niet-goedgekeurde batterijen of laad batterijen op in de verkeerde modus. Niet-naleving kan leiden tot overmatige hitte, brand en ernstig letsel.



**WAARSCHUWING:** Gebruik alleen compatibele batterijen in de juiste programmeermodus. Als u dit niet doet, kan resulteren in overmatige hitte en andere gerelateerde productstoringen, wat kan leiden tot letsel voor de gebruiker of schade aan eigendommen. Neem bij vragen over compatibiliteit contact op met Horizon Hobby of een erkende verkoper.





## WARkukg

### HINWEIS

Alle Anweisungen, Garantien und dazugehörigen Dokumente können ohne Ankündigung von Horizon Hobby, LLC geändert werden. Een actuele versie kunt u vinden in het Support-veld onder: <http://www.horizonhobby.com/> / <http://www.towerhobbies.com>

### ERKENNING VAN BEGRIPPEN

Begrippen werden in der gesamten Produktliteratur verwendet, um unterschiedlich hohe Gefahrenrisiken beim Betrieb dieses Produkts hinzuweisen:

**WAARSCHUWING:** Als deze procedure niet correct wordt uitgevoerd, kunnen er Sachschäden, Kollateralschäden en schwere Verletzungen ontstaan of kunnen er ernstige oberflächliche Verletzungen optreden. **ACHTUNG:** Wenn diese Verfahren nicht korrekt befolgt werden, ergeben sich wahrscheinlich Sachschäden UND die Gefahr von schweren Verletzungen.

**HINWEIS:** Wenn diese Verfahren nicht korrekt befolgt werden, können sich möglicherweise Sachschäden UND geringe oder keine Gefahr von Verletzungen ergeben.

**WAARSCHUWING:** Lees de gebruiksaanwijzing van GESAMTE, zodat u zich voor het gebruik van de productfuncties vertrouwd kunt maken met het product. Als het product niet op de juiste manier wordt gebruikt, kan dit Schäden am Produkt oder persönlichem Eigentum

führen of schwere Verletzungen verursachen.

Dit is een hobbyproduct. Het moet met gezond verstand worden gebruikt en heeft een gewisse mechanische basis. Dit product mag niet op een veilige en verantwoorde manier worden gebruikt.

Weise betrieben, kann dies zu Verletzungen oder Schäden am Produkt oder anderen Sachwerten führen. Gebruik het product niet met onlosmakelijk verbonden onderdelen of verwerk het in een andere vorm dan in de door Horizon Hobby, LLC beschreven instructies. Deze handleiding bevat instructies voor veiligheid, gebruik en gebruik. Het is absoluut noodzakelijk om voor het samenstellen, de installatie of het gebruik alle instructies en instructies in het handboek te lezen en op te volgen, zodat het apparaat optimaal kan worden gebruikt en Schäden of schwere Verletzungen vermieden werden.

**Niet geschikt voor kinderen onder de 14 jaar. Dit is geen spelerei.**

### VEILIGHEIDSVOORSCHRIFTEN EN WAARSCHUWINGEN

Als gebruiker van dit product bent u verplicht het in een andere vorm en op een andere manier te gebruiken, die een eigen geografie en een andere of andere beschrijving van een ander element mogelijk maakt.

Das Modell ist ferngesteuert und anfällig für bestimmte äußere Einflüsse. Die Einflüsse können zum vorübergehenden Verlust der Steuerfähigkeit führen, so dass es immer sinnvoll ist genügend Sicherheitsabstand in allen Richtungen um das Modell zu haben.

- Gebruik het apparaat nooit met snel lekkende of schwachen Senderbatterien.
- Gebruik het apparaat alleen op offenen Geländen, weit ab von Automobilen, Verkehr und Menschen.
- Fahren Sie Ihr Modell nicht auf der Straße oder belebten Plätzen.
- Lees aandachtig alle instructies en waarschuwingen voor het model en alle apparatuur die daarbij hoort.
- Haal alle chemische, kleine en elektrische

Bauteile aus der Reichweite von Kindern.

- Lecken Sie niemals an Teilen von Ihrem Modell oder nehmen Sie diese in den Mund, da sie ernsthaft verletzen oder töten können.
- U dient altijd attent te werken en te gaan wanneer u werkapparatuur of schaarse instrumenten gebruikt.
- Wees er bij het bouwen op bedacht dat u een aantal schaarse onderdelen kunt gebruiken.
- Plaats de motor, regelaar of akku niet onmiddellijk na de inbedrijfstelling, omdat deze onderdelen zeer sterk kunnen vervormen en u zich bij de inbedrijfstelling ernstig kunt verwonden.
- Fassen Sie nicht in drehende oder sich bewegende Teile, da sich ernsthaft dabei verletzen können.
- Schalten Sie immer zuerst den Sender ein, bevor Sie den Empfänger im Fahrzeug einschalten.
- Stellen Sie das Fahrzeug mit den Rädern nicht auf den Boden, wenn Sie die Funktionen überprüfen.



**WAARSCHUWING GEGEN GEFÄLSCHTE PRODUCTEN:** Als u tijdelijk een Spektrum componente wilt installeren, koop dan die benodigde Ersatzteile altijd bij Horizon Hobby of bij een door Horizon hobby geautoriseerde Händler. **um die** hoge Qualität des Produktes zu gewährleisten. Horizon Hobby LLC geeft geen enkele garantie of waarborg, noch Kompatibilitäts- of Leistungsansprüche aan DSM of Spektrum in samenhang met gefälschten Producten.

## WASSERFESTES FAHRZEUG MIT SPRITZWASSERGESCHÜTZER ELEKTRONIK

Y nieuwe Horizon Hobby Fahrzeug is uitgerust met een combinatie van wasserfesten en spritzwassergeschützten componenten, die de inzet van het voertuig onder alle omstandigheden mogelijk maken, zoals Pfützen, Bächen, nassem Gras, Schnee of ook Regen.

Omdat het voertuig zeer duurzaam is, is het niet volledig waterdicht en kan het NICHT als een U-voet worden behandeld. Etliche in diesem Fahrzeug eingesetzte elektronische Komponenten sind wasserdicht, wie der Fahrtregler und das Servos. Die mechanische onderdelen zijn echter alleen wasserabstoßend en mogen daarom niet worden verwijderd.

Metalen onderdelen, zoals lood, bouten, schroeven en moeren, maar ook de aansluitingen in elektrische kabels kunnen voor corrosie anfällig als er geen zusätzliche Wartung na jedem Betrieb in feuchter/nasser Umgebung plaatsvindt. Om de Langzeitleistung en de Garantie ihres Fahrzeuges zu erhalten müssen Sie die Wartung wie in der Wartungsanleitung nach Fahrten in nasser Umgebung beschrieben durchführen. Als u deze zusätzliche Wartung niet wilt uitvoeren, mag u uw voertuig niet onder deze voorwaarden gebruiken.

**ACHTUNG:** Unaufmerksamkeit während des Betriebes des Produktes in Zusammenhang mit den folgenden Sicherheitshinweisen kan führen naar Fehlfunktionen und dem Verlust der Garantie.

### Algemene veiligheidsvoorschriften

- Lees de gebruiksaanwijzing zorgvuldig door na het rijden in andere omgevingen en steij vast Zorg ervoor dat u alle apparaten gebruikt die u nodig hebt voor een onderhoudsbeurt van uw voertuig.
-  **S** können nicht alle Akkotypen für Fahrten in nasser Umgebung nutzen. Vraag de verkoper van de Akkus voor de rit. Gebruik geen LiPo Akkus in een gesloten ruimte.
- De meegeleverde zender is niet alleen wasserabweisend maar ook wasserdicht. Als u een andere afstandsbediening wilt gebruiken, raadpleeg dan de handleiding voor deze afstandsbediening of vraag uw leverancier om informatie.
- Nehmen Sie niemals den Sender bei Blitzen oder Gewitter in Betrieb.
- Gebruik uw voertuig niet op plaatsen waar het in contact kan komen met zoutwassers of verschuimten, belasteten Gewässern. Salzwasser is zeer vloeibaar

en sterk corrosiebevorderend, ze zijn daarom zeer achtsam.

- Een geringer waterverbruik kan de motor beschadigen als deze niet voor het gebruik in water is bestemd. Als de motor niet massief is, zorg dan voor wat gas tot de grootste storing van de motor is bereikt. Als u een motor met een te lage spanning laat draaien, zal de motor zeer snel verslechteren.
- Als u de motor in een lagere omgeving laat draaien, kan de levensduur van de motor korter worden, omdat de motor dan veel kracht verliest. Verander Sie die Untersetzung
- aan een kleiner Ritzel of groter Zahnrad. Dit verhoogt het droogtijdstip (en verlengt de motorlevensduur) bij gebruik in matten, hellende vloeren of andere omstandigheden die de levensduur van de motor verlengen.

### Wartungsanleitung nach Fahrten in nasser Umgebung

- Bevestig de Akkupsacks en controleer de aansluitingen. Als u een Kompressor of Druckluft gebruikt, blaas dan het water uit het motorhuis.
- Nehmen Sie die Reifen und Felgen vom Fahrzeug ab und spülen vorsichtig Sie mit einem Gartenschlauch ab.

**HINWEIS:** Verwenden Sie keinen Hochdruckreiniger um das Fahrzeug zu reinigen.

- Reinigen Sie das Fahrzeug mit Druckluft aus einem Kompressor oder einer Druckluftflasche und entfernen so das Wasser aus den Spalten und Ecken.
- Sprühen Sie alle Lager, Befestigungen und andere Metallteile mit einem wasserverdrängendem Leichtöl oder Schmiermittel ein. Sprühen Sie nicht den Motor ein.
- Lassen Sie das Fahrzeug vor dem Einlagern vollständig trocknen. Das Abtropfen von Wasser (und Öl) kan durchaus ein paar Stunden dauern.
- Verwijder de Wartungsintervalle (Demontage, Inspektion und schmieren) van de volgende componenten:
  - Vorder- und Hinterachse, Aufnahme und Lager.
  - Alle Antriebswellen Lager, Gehäuse, Getriebe und Differentiale.
  - Motor: reinig de motor met een aerosolreiniger en draai de motor weer vast. Sie dan die Lager mit leichtem Motoröl.
- Zorg dat er water in de reservoirs zit door gas te geven. Nehmen Sie die Karosserie ab, drehen das Fahrzeug auf den Kopf und geben ein paar Mal kurz Vollgas bis das Wasser aus dem Reifen entfernt ist.

**HINWEIS:** Dieses Gerät ist für den Einsatz durch eine erfahrene Person gedacht und gemacht. Als u geen of een onzure ervaring hebt, moet u ervoor zorgen dat een erfelijk persoon zich bij de Gebrauch aansluit.

## VEILIGHEIDSVOORSCHRIFTEN EN WAARSCHUWINGEN VOOR HET LADEGERÄT

**VOORSICHT:** Om die Gefahr eines Feuers oder elektrischen Schlages zu verringern, folgen Sie bitte den hier erläuterten Hinweisen genauestens.



**WAARSCHUWING:** Lees voor gebruik de gebruiksaanwijzing. Als u het apparaat niet goed gebruikt, kunt u te maken krijgen met een te hoge druk, een te lage druk en daardoor

resultaterende Verletzungen und Schäden an der Umgebung.



- Für den Einsatz in Innenräumen. Gebrauk nooit regen of water. Lassen Sie ladende Akkus nie unbeaufsichtigt. Stop Sie den Ladevorgang und ziehen Sie den Akku ab, sollte er sich erhitzen und/oder aufblähen.
- Belast uw Akku niet in de nacht.
- Houd Akkus uit de buurt van vuur, water of extreme temperaturen.
- Verändern oder Öffnen Sie niemals einen Akku.
- Laad nooit defekte, kapotte of ondichte Akku's.
- Belast nooit een van de andere Akktypen.
- Laad kinderen onder de 14 jaar nooit Akkus laden.
- Laad Akkus nooit in extreem kalme of warme omgevingen of in direct zonlicht.
- Belast nooit een Akku met beschädigten, kaputten of gekürzten Kabeln.
- Gebrauk nooit het Ladegerät als de Anschlusskabel beschädigt, kaputt of gekürzt is.
- Versuchen Sie niemals das Ladegerät zu öffnen oder ein defektes Ladegerät in Betrieb zu nehmen.
- Verbind Sie das Ladegerät niemals gleichzeitig mit einer Gleichstrom- und einer Wechselstromquelle.
- Verbind Sie niemals die Gleichstrom- Eingangsstecker mit einer Wechselstromquelle.
- Belast Sie ausschließlich wiederaufladbare Akkus, die für diese Art von Ladegerät geeignet sind. Gebrauk alleen geschikte ladeprogramma's.
- Zorg er altijd voor dat de geladen Akku in een ordnungsgemäßen Zustand staat.
- Houd de Akku uit de buurt van gegenständen, die empfindlich auf Wärme oder Hitze reagieren.
- Houd het Ladebereich in de lucht en houd een Feuerlöscher in de lucht.
- Bevestig de Ladevorgang zo snel mogelijk, als de Akku zu heet is dat je hem niet meer kunt aanrassen of als de Gehäuse anfängt sich aufzublähen.

- Verbind Sie immer zunächst das Ladekabel mit dem Ladegerät. Danach den Akku anschließen, um einen möglichen Kurzschluss zu verhindern. Gehen Sie in umgekehrter Reihenfolge vor, wenn die Akku entfernen und das Ladegerät außer Betrieb nehmen.
- Achten Sie stets auf korrekte Polung und verbind Sie das rote Kabel mit dem Pluspol (+) und das schwarze Kabel mit dem Minuspol (-).
- Bevestig na afloop van het Ladevorgang de Akku en laat het Ladegerät een moment los.
- Laad alleen in een goed beluchte ruimte.
- Zorg ervoor dat u na een storing altijd een Ladevorgang gebraukt en neem contact op met Horizon Hobby.
- Laad alleen wiederaufladbare Akkus. Nicht wiederaufladbare Batterien können während des Ladeversuches Feuer fangen, explodieren, und zu Verletzungen an Lebewesen oder Schäden an der Umgebung führen.
- Netzstecker müssen schnell und einfach zugänglich sein.

**WAARSCHUWING:** Laat het Ladegerät tijdens de Ladevorganges niet onbeveiligd, belaad het niet met te hoge Ladestrom, belaad het niet met onaangepaste Akku's of met een onaangepast Ladeprogramma.

Sie nicht ungeeignete Akkus oder mit einem ungeeigneten Ladeprogramma. Andernfalls können Überhitzung, Feuer und somit Schäden an Lebewesen oder der Umgebung entstehen.



**VOORZICHTIG:** Alleen met de juiste Akkus en het juiste Ladeprogramma gebruiken. Zuwiderhandlungen können in erhöhter

Akkutemperatur oder Feuer resulteren. Dies wiederum kan zu ernstsen Personen- oder Sachschäden führen. Neem contact op met Horizon Hobby of een andere partner als u vragen hebt over de compatibiliteit van Ladegerät en Akkus.





## AVERTISSEMENTEN

### OPMERKING

Alle instructies, garanties en andere garantiedocumenten zijn onderhevig aan wijzigingen à la seule discrétion de Horizon Hobby, LLC. Bezoek voor een actuele documentatie van het product de website <http://www.horizonhobby.com/> <http://www.towerhobbies.com>.

### BETEKENIS VAN BEPAALDE WOORDEN

De volgende termen dienen, over de gehele lengte van de productdocumentatie, om verschillende niveaus van potentiële schade aan te duiden tijdens het gebruik van dit product:

**AVERTISSEMENT** : procedures die, als ze niet correct worden uitgevoerd, kunnen leiden tot materiële schade, collatéraux letsel en ernstige blessures OU engendrer une probabilité élevée de blessure superficielle.

**ATTENTIE**: handelingen die, als ze niet correct worden uitgevoerd, kunnen leiden tot materiële schade en ernstige verwondingen.

**OPMERKING**: handelingen die, als ze niet correct worden uitgevoerd, kunnen leiden tot materiële schade en eventueel een gering risico op letsel.

## 14 jaar en ouder. Ceci n'est pas un jouet.

**AVERTISSEMENT** : Lees de volledige gebruiksaanwijzing om vertrouwd te raken met de eigenschappen van het product voordat u het gaat gebruiken. Onjuist gebruik van het product kan leiden tot ernstig letsel van het product zelf, van de persoonlijke eigenschappen of tot ernstige verwondingen.  
Ceci est un produit de loisirs perfectionné et NON PAS un jouet. Het moet voorzichtig en met gezond verstand gemanipuleerd worden en vereist enige basisvaardigheden op het gebied van mechanica. Als je niet in staat bent om dit product op een veilige en verantwoorde manier te manipuleren, kan dit leiden tot blessures of schade aan het product of andere bezittingen. Ce produit n'est pas destiné à être utilisé par des enfants sans la surveillance directe d'un adulte. Probeer dit product niet te wijzigen of te gebruiken met onderdelen die incompatibel zijn met de instructies van Horizon Hobby, LLC. Deze handleiding bevat instructies voor veiligheid, gebruik en onderhoud. Het is van het grootste belang om alle instructies en waarschuwingen van deze handleiding te lezen en te respecteren vóór de montage, de afstelling of het gebruik om correct te kunnen manipuleren en om ernstige schade of letsels te voorkomen.

## VOORZORGSMAATREGELEN EN WAARSCHUWINGEN IN VERBAND MET DE VEILIGHEID

En tant qu'utilisateur de ce produit, il est de votre seule responsabilité de le faire fonctionner d'une manière qui ne mette ni votre personne, ni de tiers et qui ne provoque pas de dégâts au produit lui-même ou à la propriété d'autrui.

Dit model wordt bestuurd door een radiosignaal, dat onderhevig kan zijn aan interferentie afkomstig van verschillende bronnen buiten uw controle. Deze storingen kunnen een tijdelijke storing in de besturing veroorzaken. Het is daarom aan te raden om rondom uw model een veilige afstand te bewaren om botsingen of verwondingen te voorkomen.

- Ne faites jamais fonctionner votre modèle lorsque les batteries de l'émetteur sont faibles.
- Faites toujours fonctionner votre modèle dans une zone dégagée, à l'écart des voitures, de la circulation ou de personnes.
- Ne faites jamais et pour quelque raison que ce soit fonctionner votre modèle dans la rue ou dans des zones habitées.
- Respectez scrupuleusement les instructions et avertissement à cet effet ainsi que pour tous les équipements optionnels/complémentaires (chargeurs,

packs de batteries rechargeables, etc.) que vous utilisez.

- Houd alle chemische producten, kleine onderdelen en elektronische componenten buiten het bereik van kinderen.
- Ne léchez ni ne mettez jamais en bouche quelque partie de votre modèle que ce soit, afin d'éviter tout risque de blessures graves, voire danger de mort.
- Let goed op bij het gebruik van hulpmiddelen en bij het gebruik van draagbare instrumenten.
- Let goed op tijdens de montage, sommige onderdelen kunnen een gekartelde rand hebben.
- Raak, nadat u uw model hebt gebruikt, bepaalde onderdelen niet aan, zoals de motor, de elektronische snelheidsregelaar en de accu, omdat deze ook bij hoge temperaturen kunnen worden blootgesteld. U loopt het risico ernstig geblesseerd te raken als u ermee in contact komt.
- No mettez ni vos doigts ni aucun autre objet entre des pièces en rotation ou en mouvement, vous risqueriez des dommages ou des blessures graves.
- Allumez toujours votre émetteur avant d'allumer le récepteur du véhicule. Éteignez toujours le récepteur avant d'éteindre votre émetteur.
- Veillez à ce que les roues du modèle ne soient pas en contact avec le sol lorsque vous contrôlez le fonctionnement de votre équipement radio.



**ATTENTIE aux contrefaçons.** Nous vous remercions d'avoir acheté un véritable produit Spektrum. Always acheter chez un revendeur officiel Horizon hobby pour être sûr d'avoir des produits authentiques. Horizon Hobby wijst elke garantie en verantwoordelijkheid af met betrekking tot de producten die worden geweigerd of de producten die compatibel zijn met DSM of Spektrum.

## TEGEN WATER BESTAND LUCHTVAARTUIG UITGERUST MET EEN ELEKTRONICA-UITRUSTING

Uw nieuwe Horizon Hobby véhicule is ontworpen en geproduceerd met een combinatie van étanches en eaubestendige componenten, waardoor u dit product kunt gebruiken in diverse "Conditions Humides", waaronder flaques d'eau, ruisseaux, herbe humide, neige en zelfs pluie.

Bien que le véhicule possède une grande résistance vis à vis de l'eau, il n'est pas entièrement étanche et votre véhicule ne doit PAS être utilisé comme un sous-marin. Les composants électroniques utilisés sur ce véhicule comme le variateur électronique et le servo sont étanches, cependant, la majorité des éléments mécaniques est résistante à l'eau mais ne doit pas être immergée.

De metalen onderdelen, zoals de kabels, de ophangingsassen, het vizier en de elektrische kabels, evenals de contacten van de leidingen van de elektrische kabels, zijn blootgesteld aan oxidatie, als u geen aanvullende onderhoudsbeurt uitvoert na dat u het product hebt gebruikt in vochtige omstandigheden. Om de prestaties van uw voertuig op lange termijn in stand te houden en de garantie te behouden, moeten de beschreven procedures in de paragraaf "Onderhoud onder vochtige omstandigheden" worden uitgevoerd. sectie "Onderhoud onder vochtige omstandigheden" regelmatig uitgevoerd worden als u onder vochtige omstandigheden rijdt. Als u het vereiste aanvullende onderhoud niet wilt uitvoeren, gebruik het voertuig dan niet onder deze omstandigheden.

**ATTENTIE:** Een gebrek aan voorzichtigheid tijdens het gebruik en het niet respecteren van de volgende voorschriften kan

leiden tot een slechte werking van het product en/of het vervallen van de garantie.

### Algemene voorzorgsmaatregelen

- Let op de onderhoudsprocedures in vochtige omstandigheden en controleer of u alle benodigdheden voor het onderhoud van het voertuig bezit.
- Toutes les batteries ne peuvent être utilisées en conditions humides. Raadpleeg voor gebruik de documentatie van de fabrikant van uw accu. Gebruik geen Li-Po batterijen in vochtige omstandigheden.
- L'émetteur inclus n'est ni étanche ni résistant à l'eau. Si vous utilisez un émetteur différent que celui inclus, consultez le manuel de l'émetteur ou prenez contact avec son fabricant avant utilisation.
- N'utilisez jamais votre émetteur ou votre véhicule sous un orage.
- N'utilisez JAMAIS votre véhicule où il pourrait entrer en contact avec de l'eau salée (Eau de mer ou flaques d'eau

op een zoutwaterroete), of van vervuild of verontreinigd water.

- Une petite quantité d'eau peut réduire la durée de vie du moteur s'il n'est pas certifié étanche ou résistant aux projections d'eau. Als de motor te vochtig wordt, breng dan voorzichtig gas aan om het maximale water uit de motor af te voeren. Als u een vochtige motor op een te hoge temperatuur laat draaien, zal deze snel aan slijtage onderhevig zijn.
- L'utilisation en conditions humides peut réduire la durée de vie du moteur. La résistance de l'eau cause des efforts plus importants. Pas het overdrachtsrapport aan door een kleinere pignion of een grotere couronne te gebruiken. Cela augmentera le couple (et la durée de vie du moteur) quand vous roulez dans la boue, dans les flaques profondes ou n'importe quelle autre condition humide, cela augmente la charge appliquée au moteur.

### Onderhoud in vochtige omstandigheden

- Verwijder de batterij en reinig de contacten. Si vous possédez un compresseur d'air ou une bombe d'air compressé, chassez toute l'humidité qui se trouve dans la prise.
- Trek de wielen van het voertuig uit en trek ze aan met behulp van een arrosoir om de boue en de poussière te verwijderen. Vermijd het afspoelen van de kabels en de transmissie.

**OPMERKING:** Gebruik nooit een hogedrukreiniger om de motorfiets schoon te maken.

- Gebruik een luchtcompressor of een luchtdruk bom om het voertuig te reinigen en het water in de aansluitingen en uitsparingen af te voeren.
- Vaporisez du lubrifiant ou de l'anti-humidité sur les roulements, les vis ou autres pièces métalliques. Verdampt nooit op de motor.
- Laissez le véhicule sécher avant de le stocker. L'eau (et l'huile) peuvent continuer à s'écouler durant quelques heures.
- Verhoog de frequentie waarmee de volgende onderdelen worden geïnspecteerd, gedemonteerd en gesmeerd:
  - Les axes de roues et roulements des fusées avant et arrière.
  - Alle transmissieschakelaars, pignons en différentiëlen.
  - Le moteur-nettoyez-le à l'aide d'un aérosol de nettoyant moteur et lubrifiez les paliers à l'aide de lubrifiant pour roulements.
- Evacuez l'eau collectée par les pneus en les faisant tourner à haute vitesse. Trek de carrosserie terug, rijd het voertuig naar achteren en geef een paar coups d'accélérateur plein gaz totdat het reservoir is teruggetrokken.

**VOORZICHTIG:** Dit apparaat is niet bestemd om te worden gebruikt door personen met beperkte geestelijke, lichamelijke en zintuiglijke vermogens of een gebrek aan ervaring en kennis, tenzij zij een opleiding of instructies hebben ontvangen over het gebruik van het apparaat door een persoon die verantwoordelijk is voor hun veiligheid.

## VEILIGHEIDSVOORSCHRIFTEN EN WAARSCHUWINGEN MET BETREKKING TOT DE ACCULADER

**GEVAAR:** volg deze instructies nauwgezet op om het risico op brand of elektrische schokken te beperken.



**AVERTISSEMENT:** lees deze instructies voordat u gaat opladen. Het niet respecteren van alle instructies kunnen leiden tot overmatige hitte, brand en uiteindelijk verwondingen aan het lichaam en/of materiële schade.

- Prévu pour une utilisation en intérieur, ne pas exposer le matériel à la pluie.
- Ne laissez jamais les batteries en charge sans surveillance. Débranchez le chargeur si les batteries deviennent chaudes ou gonflées.
- Ne chargez jamais les batteries pendant la nuit.
- Ne laissez jamais les batteries près du feu, de l'eau ou à des températures extrêmes.
- Ne jamais heurter ni altérer les batteries.
- Ne laissez jamais le chargeur et les batteries sans surveillance pendant l'utilisation.
- N'essayez jamais de charger des batteries hors-services, endommagées ou mouillées.
- N'essayez jamais de charger une batterie contenant verschillende typen onderdelen.
- Ne laissez jamais des enfants de moins de 14 ans charger des batteries.
- Ne chargez jamais les batteries dans des endroits extrêmement chauds ou froids ou à la lumière direct du soleil.
- Ne chargez jamais une batterie si le câble a été pincé, abimé ou court-circuité.
- Ne branchez jamais le chargeur si le câble d'alimentation a été pincé, abimé ou court-circuité.
- N'essayez jamais de démonter le chargeur ou d'utiliser un chargeur endommagé.
- Ne branz jamais votre chargeur sur une source d'alimentation AC et CC en même temps.
- Ne connectez jamais la prise d'entrée (entrée CC) à l'alimentation AC.
- Utilisez uniquement des batteries rechargeables conçues pour être utilisées avec ce type de chargeur dans le mode de programmation correct.
- Inspecteer de batterijen altijd voordat u ze oplaadt.
- Gardez toujours les batteries à l'écart de tout matériau dat kan worden aangetast door schokken.
- Surveillez toujours la zone de charge et ayez un extincteur à tout moment.
- Mettez toujours fin au processus de charge si la batterie devient chaude au toucher ou commence à changer de forme (gonflement) pendant le processus de charge.

- Connectez toujours le câble du chargeur en premier, puis connectez la batterie pour éviter les courts-circuits entre les fils de charge. Omgekeerde procedure bij het loskoppelen.
- Sluit altijd de positieve (+) en negatieve (-) kabels correct aan.
- Débranchez toujours la batterie après la charge et laissez le chargeur refroidir entre les charges.
- Laad de batterij altijd op in een goed geventileerde ruimte.
- Beëindig altijd alle processen en neem contact op met Horizon Hobby in geval van storingen.
- Laad alleen oplaadbare batterijen op. Het opladen van niet-oplaadbare batterijen kan leiden tot ontploffingen van de batterijen met letsel aan het lichaam en/of materiële schade tot gevolg.
- La prise de courant doit être installée à proximité de l'équipement et doit être facilement accessible.

**AVERTISSEMENT :** ne laissez jamais le chargeur sans surveillance, ne dépassez pas le taux de charge maximum de la batterie, ne jamais charger batterijen die niet zijn goedgekeurd of batterijen die in een verkeerde modus zijn opgeladen. Het niet respecteren van deze voorschriften kan leiden tot overmatige hitte, brand of ernstige verwondingen.

**ATTENTIE:** Gebruik alleen batterijen die compatibel zijn met de juiste programmeerstand. Het niet respecteren van deze instructies kan leiden tot overmatige hitte en andere problemen of storingen die letsel of materiële schade kunnen veroorzaken. Neem contact op met Horizon Hobby of een erkende leverancier voor vragen over compatibiliteit.





## Ondersteuning

Bij ARRMA willen we dat je met plezier je kit gebruikt en dat het bezitten van een high performance RC auto zo eenvoudig mogelijk is. Als je vragen hebt over het besturen, onderhouden, tunen of repareren van je ARRMA product zijn er twee opties die je kunt gebruiken om hulp en advies te krijgen.

twee opties om hulp en advies te krijgen. Bezoek ARRMA-RC.com voor ondersteuning, onderdelen en upgrades voor je kit. Als je niet kunt vinden wat je zoekt, kun je ons altijd 24 uur per dag e-mailen op [supportUSA@ARRMA-RC](mailto:supportUSA@ARRMA-RC) (USA) of [support@ARRMA-RC](mailto:support@ARRMA-RC) (ROW) en wij zullen ons best doen om je te helpen met je vraag.



## Klantenservice

Bij ARRMA willen we graag dat u veel plezier beleeft aan uw High-Performance-RC-Model. Als u vragen hebt over reparatie, onderhoud, tuning of reparatie, dan bieden wij u een aantal mogelijkheden. Ga naar [arrma-rc.com](http://arrma-rc.com), um mehr über Hilfestellung, Teile oder Tuningteile zu erfahren. Als u op een bepaald moment geen antwoorden vindt, neem dan contact met ons op via [supportUSA@ARRMA-RC](mailto:supportUSA@ARRMA-RC) (VS) of [ofsupport@arrma-rc.com](mailto:ofsupport@arrma-rc.com) (ROW) en wij zullen u verder helpen.



haute performance aussi simple que possible. Als u vragen hebt over de werking, onderhoud, de regeling of de reparatie van uw ARRMA-product, zijn er drie mogelijkheden waarvan u gebruik kunt maken om hulp en advies te krijgen. Bezoek ARRMA-RC.com voor het gebruik, de onderdelen en de instellingen van uw kit. Als u niet vindt wat u zoekt, kunt u altijd contact met ons opnemen via [supportUSA@ARRMA-RC](mailto:supportUSA@ARRMA-RC) (VS) of [ofsupport@arrma-rc.com](mailto:ofsupport@arrma-rc.com) (ROW) 24 uur per dag en wij stellen alles in het werk om u te helpen bij uw aanvraag.

# SUPPORT

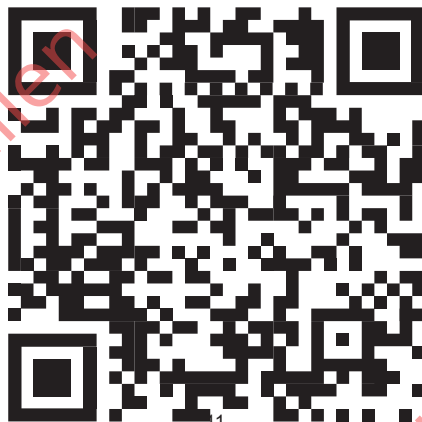



## CokTEKTS

Snelstartgids	13
Rijden	16
2-in-1 elektronische snelheidsregelaar en ontvanger	19
Radio Versnelling	20
DSC-modi	22
Problemen oplossen	24
Garantie-informatie	52



## IkhALT

Snelstartgids	26
Hoe men onderweg is	29
2-in-1 ESC en Empfängereinheit	32
Fernsteuer	33
DSC-Modi	35
Fehlerbehebung	37
Garantie	54



## COKTEKU

Snelle handleiding	39
Hoe te leiden	42
ESC en ontvanger 2 en 1	45
Radio-ensemble	46
DSC-modi	48
Bereikbaarheid	49
Garantie-informatie	56

### KOMPOEKTS KomPokeTEK CokTEku DE LA BÔTE

- ARRMA Typhon GROM™ 4wd 223S BLX DSC (ARA2306ST1 ARA2306ST2 | ARA2306T1)
  - Spektrum® 2.4GHz Zender (SPMRSLT270)
  - Spektrum SLT DSC 2-in-1 25A elektronische snelheidsregelaar en Ontvanger Eenheid (SPMXSBER1025G)
  - Spektrum 4500Kv Firma Motor (SPMXSM4400)
  - Spektrum® Metalen tandwiel servo, 20T (SPMSSX110)
  - 4 x AA batterijen voor zender
- ALLEEN S-VERSIES**
- Spektrum® Mini USB-C 2S Batterijlader met USB C naar USB C Kabel (SPMXC0040)
  - Spektrum® 1400mAh 2S 30C 7,4V Smart LiPo batterij; IC2 (SPMX142S30F2)

### SPECIFICATIEs SPEZIFIKATIOnEn CARACTERISTIEKeN

Lengte Lengte	296mm / 11.65 in
Breedte Breedte	188 mm
Hoogte La taille	96 mm
Wielbasis	196 mm
Batterij plateau MAX dims Batteriefach MAX wird gedimmt Plateau de batterie MAX dims	L:101mm / 3.98 in x B:31mm / 1.22 in x H:21mm / 0.83 in
Gewicht	0.89kg / 1.96lbs <small>S-met batterij</small> 0.81kg / 1.79lbs <small>T-zonder batterij</small>

# snelstartgids



## REMOVE BODY (CLIP-LESS)



## Inclusief bij Smart-USB

**SMART**  
TECHNOLOGY

**\*Niet meegeleverd.**

Compatibele USB C-lichtnetadapter  
5V/1A, 5V/2A, USB Quick Charge (QC)  
2.0/3.0

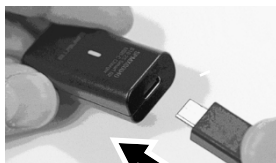
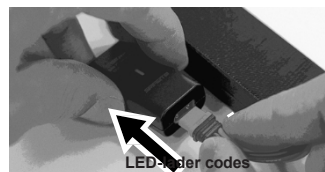

LED-gedrag	Uitleg
Continu ROOD	Opladfout - controleer aansluiting
Rood/Groen knipperend	Klaar om op te laden
Groen knipperend	Opladen
Continu groen	Opladen voltooid

We raden je aan een **20W+ USB C Power Adapter met QC 2.0/3.0** te gebruiken voor de snelste oplaadtijd van minder dan 1,5 uur. Het gebruik van een typische USB C-lichtnetadapter voor mobiele telefoons (5V/1A, 5V/2A) zal langere oplaadtijden opleveren.

**LET OP:** Gebruik geen USB-poorten op computers/laptops. Gebruik alleen USB-lichtnetadapters in stopcontacten.





## IkStalleer AA BATTERIJEN Ik CokROLLER

4 X AA-BATTERIJEN

OPMERKING

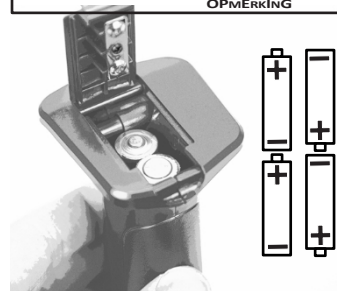

**LET OP:** Laad alleen oplaadbare batterijen op. Het opladen van niet-oplaadbare batterijen kan de batterijen doen barsten, wat kan leiden tot letsel voor personen en/of schade aan eigendommen.

**LET OP:** Explosiegevaar als batterij wordt vervangen door een onjuist type. Gooi gebruikte batterijen weg volgens de nationale voorschriften.



Groene LED

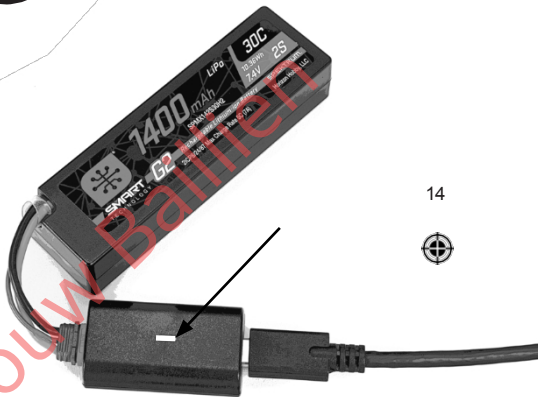

14

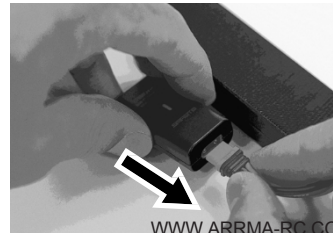

WWW.ARRMA-RC.COM

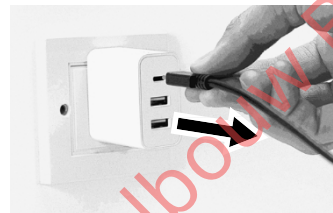



## IKSTALL GEKOOPT BATTERIJEN IK CAR

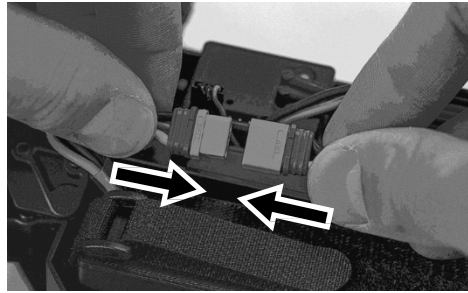
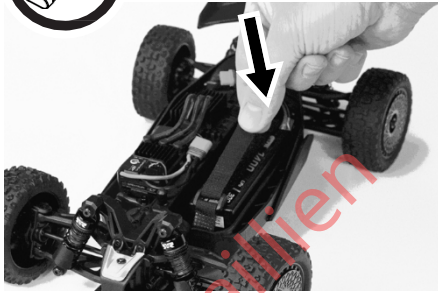

## POWER OK

### CONTROLLER EERST AAN

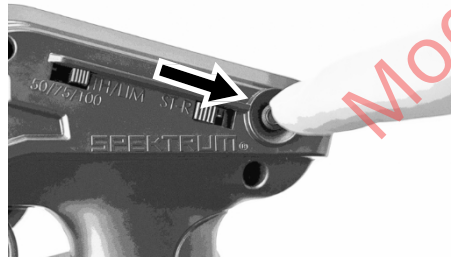

**DSC**

**DYNAMIC STABILITY CONTROL**  
De LED knippert en u hoort piepjes - raadpleeg pagina 22 voor de DSC-modi.

## CAR OP TWEEDE

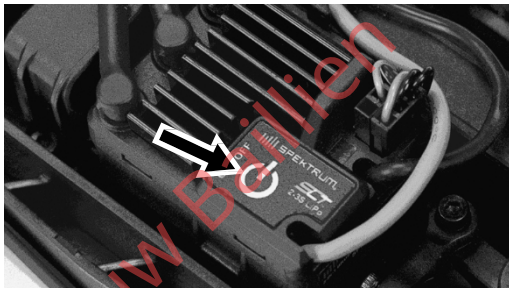



## IKSTAL BODY (CLIPLESS)

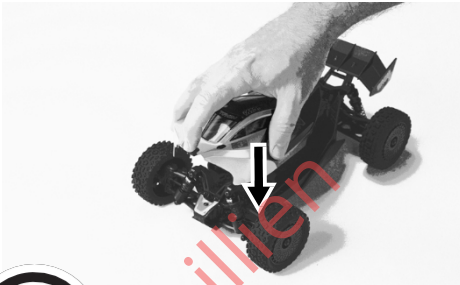

## STEERIKG NEUTRAL

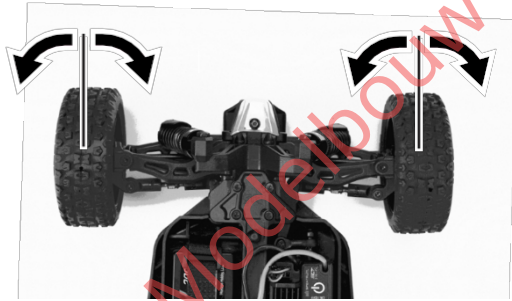
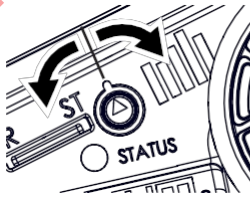

## HOE RIJDEN

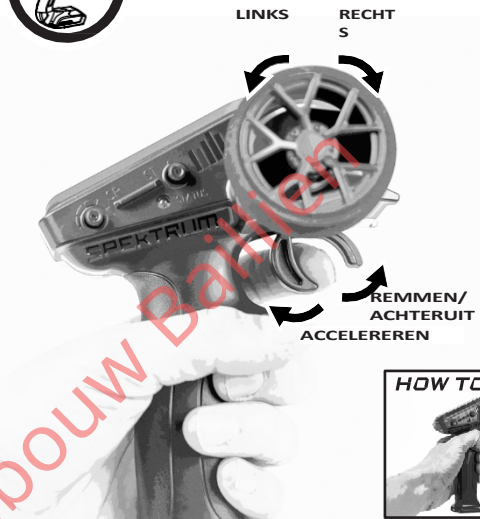

VERSNELLEN

LINKS RECHTS

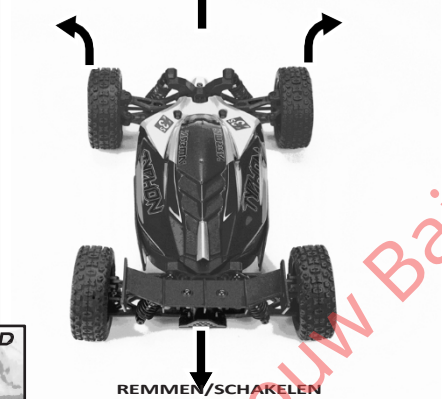



**HOW TO DRIVE**

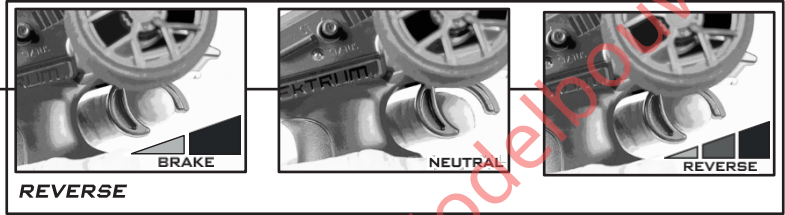
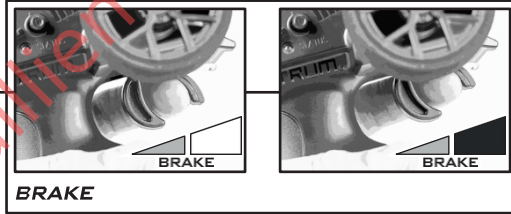
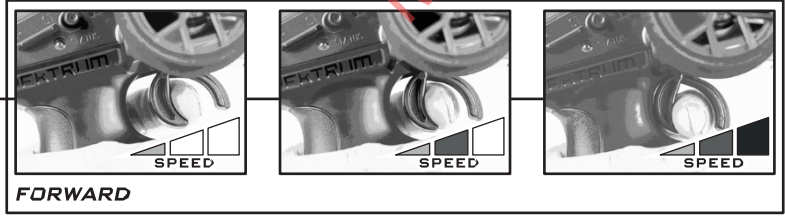

**NU AAN DE SLAG!**



**WAARSCHUWING:** Laat uw voertuig tussen twee runs afkoelen voor maximale prestaties en duurzaamheid.



**ONDERBOUW**

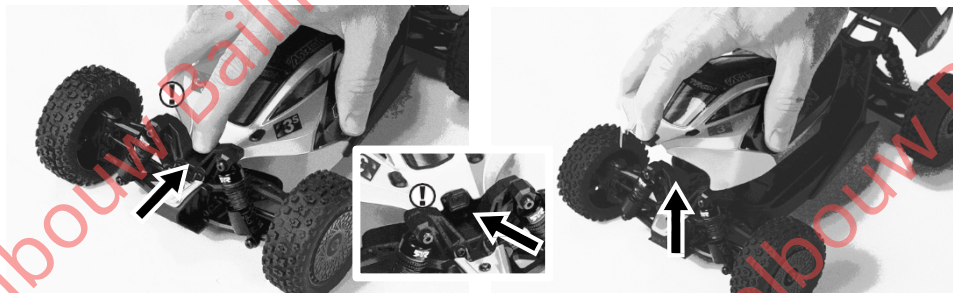

## AUTO EERST



## CONTROLLER UIT TWEEDE

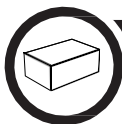

## STORAGE

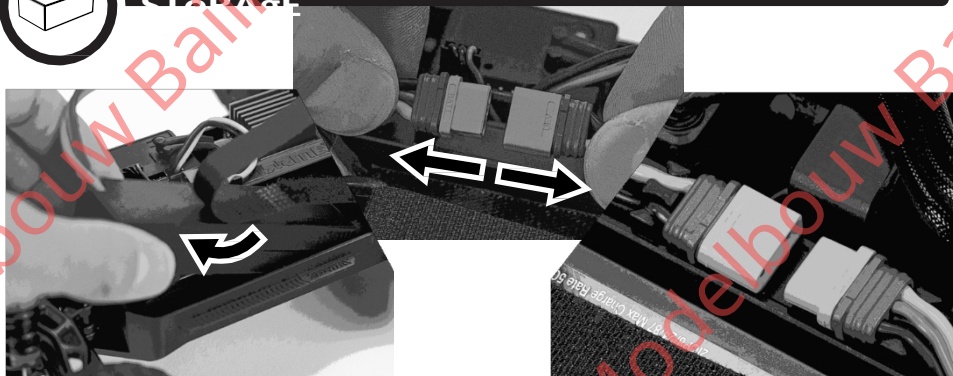

## ALLEMAAL VEILIG...TOT DE VOLGENDE KEER!



## REGULAR ONDERHOUD

Vanwege de snelheid en prestaties van je ARRMA-voertuig raden we je aan de onderstaande onderhoudsgids te volgen:

- Controleer na elke paar ritten de verlijming van de band op het wiel, reinig en lijm opnieuw waar nodig.
- Controleer het hele voertuig regelmatig op losse of ontbrekende schroeven en bevestigingen. Gebruik schroefdraadborging op alle vervangende schroeven die in metalen onderdelen of schroefdraad vastzitten.
- Verwijder de wielen af en toe en controleer achter de wielbevestigingszeskant op vuil dat zich mogelijk rond de assen heeft gewikkeld en extra weerstand veroorzaakt.

Controleer regelmatig of de draaiende onderdelen vrij zijn van obstakels zoals stenen of gras die de rotatie kunnen beperken, wat kan leiden tot overbelasting van de motor of de snelheidsregelaar.

Haal de motor na 10-15 runs uit het voertuig. Smeer het lager van de motor opnieuw in met een beetje lichte olie. Een paar druppels op het lager verbeteren de snelheid en de levensduur van je motor.

De schokdempers van het voertuig zullen sneller slijten als ze in vuile, stoffige omstandigheden worden gebruikt. Vervang indien nodig olie en afdichtingen om een goede schokdemping te behouden en de prestaties en rijeigenschappen van je voertuig te behouden.

Een goed onderhouden voertuig behoudt de kracht en betrouwbaarheid die je van je ARRMA-voertuig verwacht.



## 2-ik-1 ESC AkD ONTVANGER UKIT

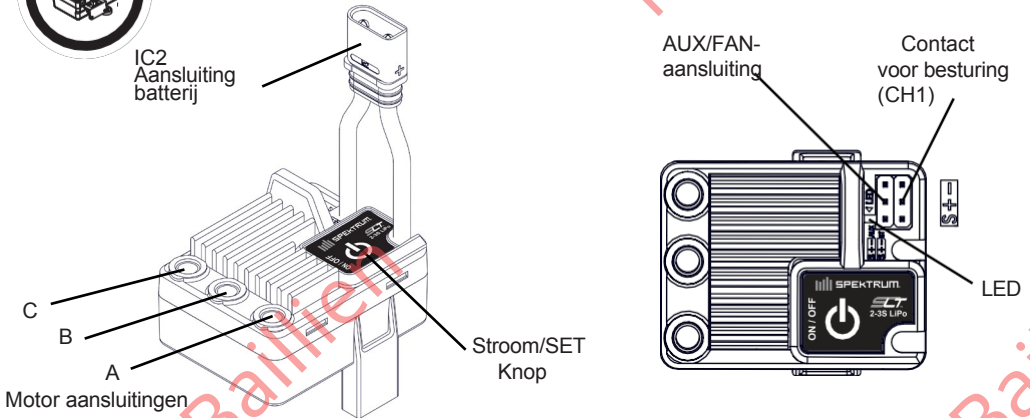

### Specificaties ESC

Ingangsspanning	2S/3S LiPo (7,4v/11,1v)	BEC Uitgang	6.0v/3A Max
-----------------	-------------------------	-------------	-------------

### Gashender instellen

Plaats het voertuig van de grond. Sluit de batterijen aan, zet de TX aan en houd de aan/uit-knop 3 seconden ingedrukt. Laat los om naar de kalibratiemodus te gaan. De LED knippert 2 keer per seconde ROOD.

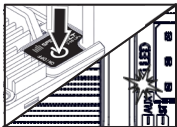

1. TX in neutraal - druk op de aan/uit-knop. (1 Blauwe flits)



2. TX vol gas - druk op aan/uit-knop (2 Blauwe flitsen)

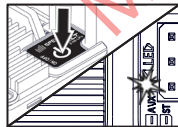

3. TX volrem - druk op aan/uit-knop (3 blauwe flitsen)

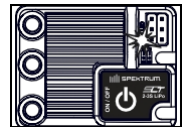

4. Blauw lampje blijft 1 seconde branden als het goed is, 5 Blauwe flitsen als het niet lukt.



### Temperatuur bescherming

Als de ESC-temperatuur de veilige grens overschrijdt, schakelt de ESC over naar de temperatuurbeveiligingsmodus en knippert de LED 4 rode flitsen per seconde.

LED knippert 4 rode flitsen per seconde. Zodra de ESC is afgekoeld, wordt de normale werking hervat.

### GIDS VOOR PROBLEEMOPLOSSING

Probleem en LED-indicator	Foutmodus	Mogelijke oorzaken	Oplossing
Motor werkt niet. Rode LED knippert langzaam korte enkele pulsen.	LVC is geactiveerd.	Batterijspanning is lager dan de LVC-instelling.	Controleer of de batterij is opgeladen.
Motor werkt niet. Rode LED knippert 4 keer per seconde.	De ESC staat in de thermische uitschakelmodus.	De ESC wordt te zwaar belast.	Schakel de ESC uit en laat hem afkoelen voordat u hem weer aanzet. Overweeg om de overbrengingsverhouding te wijzigen om de ESC minder te belasten.



# RADIO VERSNELLING

**SPEKTRUM**

# \* SLT2 2CH

2.4GHZ DIGITAL  
RADIO SYSTEM

**DSC**  
DYNAMIC STABILITY CONTROL

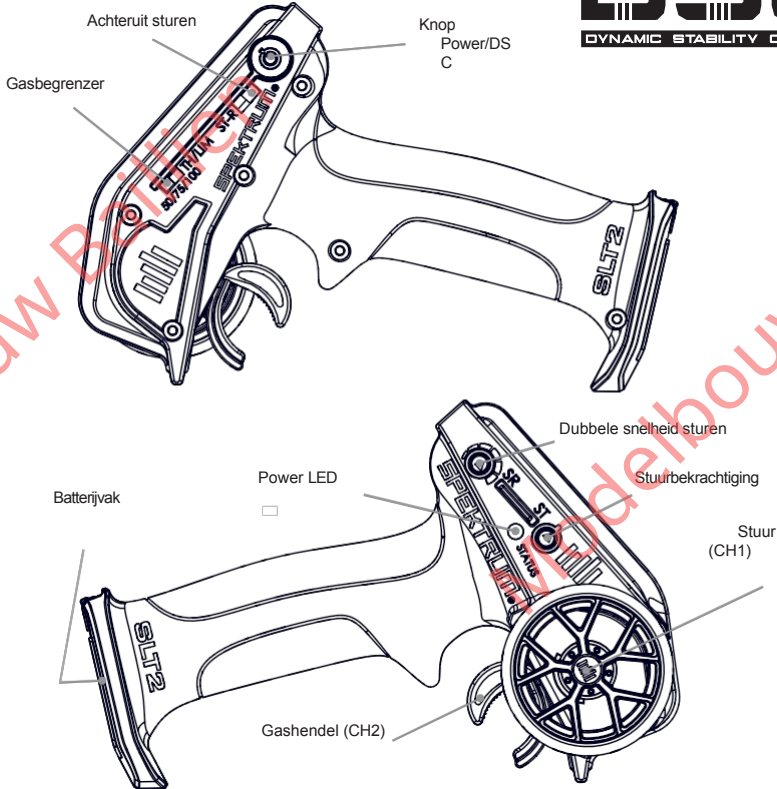

## BATTERIJSTAAT

Als de batterijstatus-LED knippert, moeten de batterijen worden vervangen.



## gashendel

Er zijn 3 standen die je kunt selecteren. 50 / 75 / 100. De instelling 50 beperkt de snelheid van het voertuig, waardoor het gemakkelijker wordt om te leren rijden. Naarmate je je meer op je gemak voelt, kun je de snelheid verhogen door over te schakelen naar 75 en vervolgens naar de volledige bash-modus van 100.

**50**

**75**

**100**

**BEGINNER**

**PRO**

### STEERIG TRIM

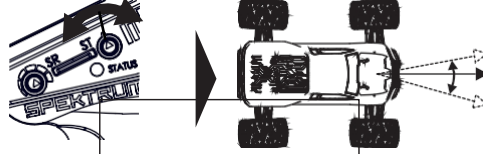

### ST SNELHEID

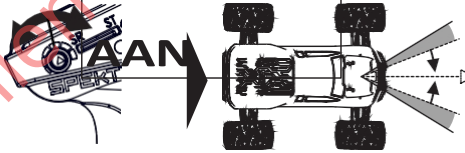

### BIKDIK

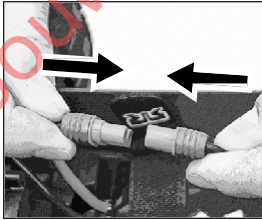

Sluit een volledig opgeladen a c u aan op de ESC.

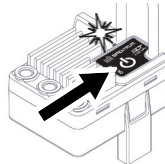

Schakel de ESC in. Houd vervolgens de aan/uit-knop 3 seconden ingedrukt. De blauwe LED knippert snel.

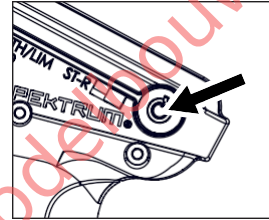

Schakel de zender in.

### FACTORYONTWERP

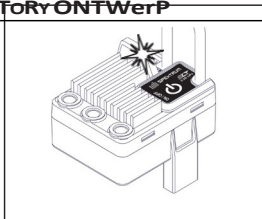

De status-LED van de ESC stopt met knipperen en de blauwe en rode LED blijven constant branden.

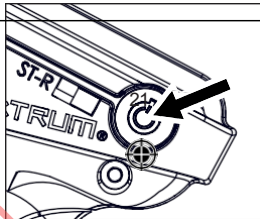

Schakel de zender uit.

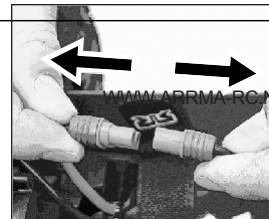

Koppel de batterij los.

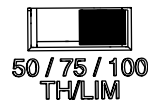





DYNAMIC STABILITY CONTROL

## DSC kan rechtstreeks vanaf de zender worden ingesteld!

Met 4 DSC-modi kun je verschillende rijdynamieken ervaren voor elk terrein waar je rijdt!



SPEKTRUM™ DSC detecteert de mate van verandering van de gierhoek en past stuurcorrectie toe. Dit is in feite een CHEAT Mode die is ingeschakeld om je bashingvaardigheden legendarisch te laten lijken voor je vrienden!

DSC is instelbaar via de zender! Je hoeft de carrosserie niet te verwijderen en niet op ESC-knoppen te drukken. Afstemmen en gaan!

### de DSC aanpassen

De TX kan op elk moment worden aangepast, ofwel voordat je het voertuig inschakelt, ofwel wanneer het voertuig ingeschakeld en stilstaat.

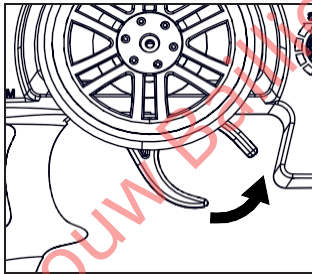

1. Als u rijdt, rem dan af en STOP de auto op een veilige manier.

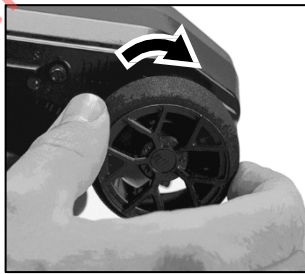

2. Draai volledig RECHTS op het stuur Power/DSC (rechts vergrendelen).

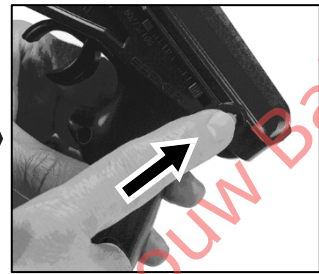

3. Druk op de oranje k n o p knop om door de DSC-modi te bladeren.

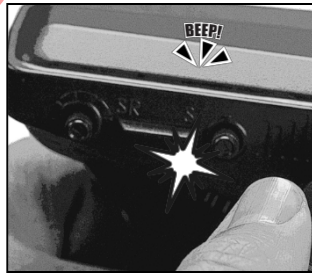

4. Bij elke druk op de knop wordt de neutraal

TX piepen en knipperen om aan te geven in welke modus waarin je je bevindt.

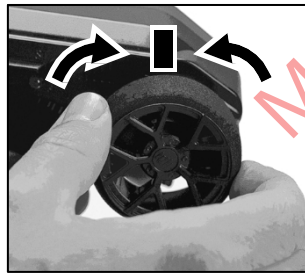

5. Eenmaal besloten, ga terug naar

Je voertuig onthoudt de modus die je het laatst hebt geselecteerd. Plug and Bash in de eenvoudigste vorm!

### DSC MoDES

#### MoDE 1

1 Piep / Flits  
Geen DSC  
ingeschakeld

#### MoDE 2

2 Piepjes/flitsen  
DSC laag  
ingeschakeld

#### MODUS 3

3 Piepjes/flitsen  
Medium DSC  
ingeschakeld

#### MODUS 4

4 piepjes/knipperingen  
Hoge DSC  
ingeschakeld



DSC detecteert overstuur en past stuurcorrectie toe om het voertuig onder controle te houden.

Hoe hoger de DSC-modus, hoe meer stuurcorrectie je krijgt.





FCC-ID: BRWSPMSLT200F

Dit apparaat voldoet aan deel 15 van de FCC-regels. Het gebruik is onderworpen aan de volgende twee voorwaarden:

- (1) Dit apparaat mag geen schadelijke interferentie veroorzaken en (2) dit apparaat moet alle ontvangen interferentie accepteren, inclusief interferentie die ongewenste werking kan veroorzaken.

**LET OP: DE FABRIKANT IS NIET VERANTWOORDELIJK VOOR RADIO- OF TV-STORING DIE WORDT VEROOorzaakt DOOR ONGEAUTORISEERDE WIJZIGINGEN AAN DIT APPARAAT. DERGELIJKE WIJZIGINGEN KUNNEN HET RECHT VAN DE GEBRUIKER OM HET APPARAAT TE BEDIENEN TENIETDOEN.**

**OPMERKING:** Dit apparaat is getest en voldoet aan de limieten voor een digitaal apparaat van Klasse B, volgens deel 15 van de FCC-voorschriften. Deze limieten zijn bedoeld om redelijke bescherming te bieden tegen schadelijke storing bij installatie in een woonwijk. Dit apparaat genereert, gebruikt en kan radiofrequentie-energie uitstralen en kan, indien niet geïnstalleerd en gebruikt volgens de instructies, schadelijke storing veroorzaken aan radiocommunicatie. Er is echter geen garantie dat er geen storing zal optreden in een bepaalde installatie. Als dit apparaat schadelijke storing veroorzaakt aan radio- of televisieontvangst, wat kan worden vastgesteld door het apparaat uit en aan te zetten, wordt de gebruiker aangemoedigd te proberen de storing te verhelpen door een of meer van de volgende maatregelen:

- Richt de ontvangstantenne anders of verplaats deze.
- Vergroot de afstand tussen de apparatuur en de ontvanger.
- Sluit de apparatuur aan op een stopcontact dan dat waarop de ontvanger is aangesloten.
- Raadpleeg de dealer of een ervaren radio/tv-technicus voor hulp.

Let op: Wijzigingen of aanpassingen die niet uitdrukkelijk door de fabrikant zijn goedgekeurd, kunnen de bevoegdheid van de gebruiker om dit apparaat te bedienen ongeldig maken.

Horizon Hobby, LLC 2904  
Research Road,  
Champaign, IL 61822  
E-mail: [compliance@horizonhobby.com](mailto:compliance@horizonhobby.com)

Web: [HorizonHobby.com](http://HorizonHobby.com)

Hierbij verklaart Horizon Hobby, LLC dat het apparaat in overeenstemming is met het volgende: Europese Unie Beperking van Gevaarlijke Stoffen Herschikking (RoHS2) Richtlijn 2011/65/EU; Europese Unie Registratie, Evaluatie, Autorisatie en Beperking van Chemicaliën Europese Radioapparatuur Richtlijn (RED) 2014/53/EU Laagspanningsrichtlijn (LVD) 2014/35/EU, RoHS 3 Richtlijn - Wijziging 2011/65/EU Bijlage II 2015/863, 2014/30/EU Bijlage II van de Richtlijn - Wijziging 2011/65/EU Bijlage II van de Richtlijn - Laagspanningsrichtlijn (LVD) 2014/35/EU. Wijziging van 2011/65/EU Bijlage II 2015/863, 2014/30/EU EMC-richtlijn

Dit product bevat batterijen die vallen onder de Europese Richtlijn 2006/66/EC, die niet weggegooid kunnen worden met het normale huishoudelijke afval. Volg de plaatselijke voorschriften

De volledige tekst van de EU-conformiteitsverklaring is beschikbaar op het volgende internetadres: <http://www.horizonhobby.com/content/support-render-compliance>.

**Draadloos frequentiebereik en draadloos uitgangsvermogen:**

**TRANSMITTER:**

**Frequentieband: 2403-2480 MHz**

**Maximale EIRP: 13,66 dBm**

**Kennisegeving Industry Canada:** IC: 6157A-SPMSLT200F

CAN ICES-3 (B)/NMB-3 (B)

Dit apparaat bevat zender(s)/ontvanger(s) waarvoor geen vergunning is vereist en die voldoen aan de RSS(s) van Innovation, Science and Economic Development Canada waarvoor geen vergunning is vereist. Het gebruik is onderworpen aan de volgende 2 voorwaarden:

1. Dit apparaat mag geen interferentie veroorzaken.
2. Dit apparaat moet alle interferentie accepteren, inclusief interferentie die ongewenste werking van het apparaat kan veroorzaken.

Dit apparaat is gelabeld in overeenstemming met de Europese Richtlijn 2012/19/EU betreffende afgedankte elektrische en elektronische apparatuur (WEEE). Dit label geeft aan dat dit product niet met het huishoudelijk afval mag worden weggegooid. Het moet worden gedeponneerd bij een geschikte faciliteit voor terugwinning en recycling.



**E328**

**EU-recordproducent:**

Horizon Hobby, LLC 2904  
Research Road,  
Champaign, IL 61822

**Importeur EU:** Horizon

Hobby, GmbH  
Hanskampring 9  
22885 Barsbüttel Duitsland

**UK  
CA**



## TROUBLESHOOTING

Probleem	Mogelijke oorzaak	Oplossing
Voertuig beweegt niet	Batterijen zijn niet goed in de zender geplaatst	Controleer de batterijen van de zender en plaats ze opnieuw - zie handleiding model/zender
	Zwakke, beschadigde of geen aandrijfbatterij in model	Plaats nieuwe, opgeladen batterijen
	Gerafelde of gebroken motor- of ESC-draden	Controleer de toestand, sluit opnieuw aan en isoleer
	ESC is uitgeschakeld door oververhitting	Stop met rijden en laat ESC of motor afkoelen
	Elektromotor is beschadigd	Vervang door een nieuwe unit - bezoek ARRMA-RC.com voor advies en upgrades!
	Waterdichte ESC is beschadigd	Vervang door een nieuwe unit - bezoek ARRMA-RC.com voor advies en upgrades!
	Mogelijke schade aan transmissie/aandrijflijn	Controleer onderdelen en vervang ze - ga naar ARRMA-RC.com voor advies
Voertuig rijdt niet achteruit	De ESC-uitschakeling voor lage spanning is geactiveerd om accu's te beschermen	Verwijder de aandrijfacu, laat indien nodig afkoelen en laad de accu opnieuw op.
	Waterdichte ESC is beschadigd	Vervang door een nieuwe eenheid - bezoek ARRMA-RC.com voor advies en upgrades
Korte looptijd	Accu beschadigd of niet volledig opgeladen	Controleer conditie, vervang of laad op
	Elektromotor vuil of beschadigd	Reinigen, controleren en/of vervangen - bezoek ARRMA-RC.com voor meer informatie
Trage prestaties	Accu beschadigd of niet volledig opgeladen	Controleer conditie, vervang of laad op
	Elektromotor vuil of beschadigd	Reinigen, controleren en/of vervangen - bezoek ARRMA-RC.com voor meer informatie
	Aandrijflijn vuil of beschadigd	Reinigen, controleren en/of vervangen - bezoek ARRMA-RC.com voor meer informatie
Geen controle over voertuig of kort bereik	De batterijen van de zender zijn zwak of verkeerd geplaatst	Controleer de batterijen van de zender en plaats ze opnieuw - zie pagina 14
	Servodraden naar ontvanger los of onjuist aangesloten	Bevestig signaaldraden opnieuw aan de 2-In-1 eenheid
	Zender en ontvanger zijn niet goed verbonden	Zender en ontvanger moeten worden gebonden - zie pagina 21

<b>Sturen/gasklep werkt met tussenpozen</b>	ESC is uitgeschakeld door oververhitting	Stop met rijden en laat ESC of motor afkoelen
	Zender en ontvanger zijn niet goed 'gebonden'.	Controleer op storingsbronnen en bind zender/ontvanger opnieuw - <a href="#">pagina 21</a>
<b>Voertuig zwerft naar links/rechts zonder stuurinpuut</b>	Stuurafstelling uit	Stuurbechrchtiging afstellen - zie <a href="#">pagina 20</a>
	Beschadigde stuurcomponenten	Onderdelen controleren en vervangen - ga naar ARRMA-RC.com voor advies
	Aandrijflijn vuil of beschadigd	Reinigen, controleren en/of vervangen - bezoek ARRMA-RC.com voor meer informatie
<b>Omgekeerde werking van stuurinrichting/gasklep</b>	Controleer of de draden van de ESC naar de motor correct zijn aangesloten.	Sluit opnieuw aan in de juiste richting (rood op rood en zwart op zwart) en zorg dat de aansluiting goed vastzit. zwart) en zorg ervoor dat de aansluiting goed vastzit. vrouwelijke connector met een tang
<b>Beperkte stuurhoek</b>	Stuursnelheid zender dual-rate verkeerd ingesteld	Stel de dubbele stuursnelheid van de zender af - <a href="#">pagina 20</a>
	Beschadigde stuurcomponenten	Controleer onderdelen en vervang ze - ga naar ARRMA-RC.com voor advies
<b>S040 Oplader laadt batterij niet op</b>	USB-kabel beschadigd	Controleer en vervang de USB-kabel indien deze beschadigd is of niet werkt op een bekende bron.
	USB-stroomadapteringang zwak/beschadigd	Controleer de specificaties en vervang de USB Voedingsadapter - <a href="#">pagina 13</a>
	SMART batterij of oplader beschadigd	Vervang door een nieuw apparaat - bezoek spektrumrc.com voor advies en upgrades

# SCHKELLSTARTAKLEITUG



## KÖRPERLEITERTEIL (KLEIKES)

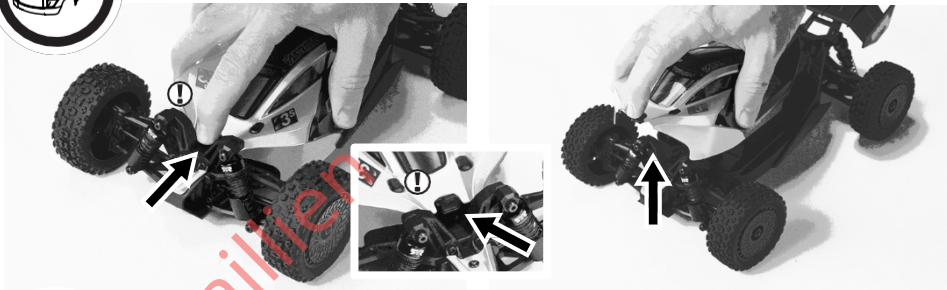

## AUFLADEREKSTERNER

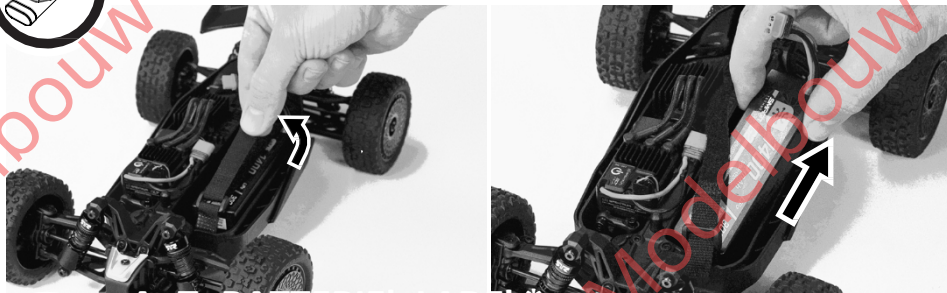

In den S-Versionen enthalten

**SMART**  
TECHNOLOGY



\*Nicht beiliegend.  
Kompatibler USB C-Netzadapter 5V/1A,  
5V/2A, USB-Schnellladung (QC) 2.0/3.0

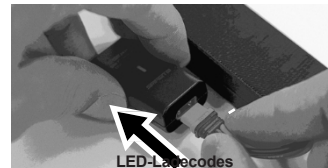
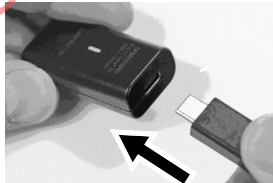
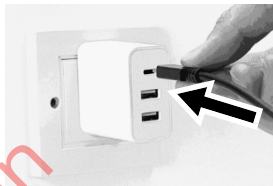

LED-verlichting	Erläuterung
Durchgehend ROT	Ladefehler - Verbindung prüfen
Knippert rood/groen	Bereit zum Aufladen
Knipper groen	Opladen
Groen	Volledig afsluitbaar

Wij raden u aan gebruik te maken van de **20 W+ USB C-Netzteils met QC 2.0/3.0** voor een snelle gebruiksduur van minder dan 3 minuten. Het gebruik van een van de typische USB C-Netzteils voor mobiele telefoons (5V/1A, 5V/2A) zorgt voor een langere gebruiksduur.

**VOORZICHTIG:** Gebruik geen USB-aansluitingen op computers/laptops. Gebruik alleen USB-Netzteile van Netzsteckdosen.





## LEG EK SIE DIE AA BATTERIE K DAS STEUERGERÄT EK



4X AA BATTERIJ

WICHTIG: BEACHT EK  
SIE DIE POLUK

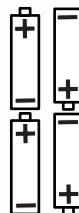
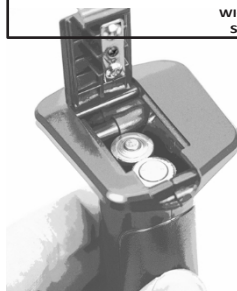

**Let op:** Als je Akkus verwenden, laden Sie nur Akkus auf. Het opladen van Akkus, die niet wiederauflaaijbaar zijn, kan ertoe leiden dat Dit kan ertoe leiden dat de batterijen plat gaan, wat weer leidt tot verwondingen van personeel of andere personen.

**Let op:** Explosionsgefahr, wenn die Batterie durch einen falschen Typ ersetzt wird. Gebrauk gebrukte batterijen volgens nationale voorschriften.

## VOLLAAD DE BATTERIJEN



Groene LED



27

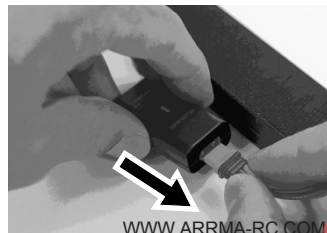

WWW.ARRMA-RC.COM





SETZEN SIE DEN GELADENEN AKKU IN DAS FAHRZEUG EIN

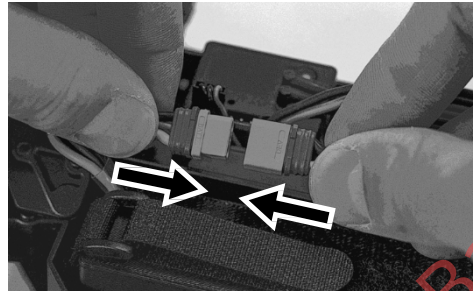

EIK

FERKSTEUERUNG ALS ERSTES EIKSCHALTER

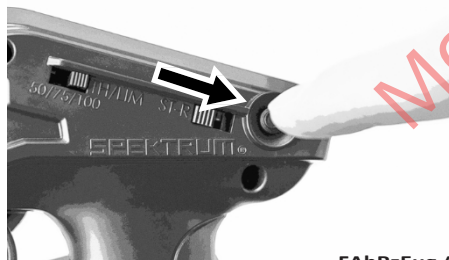

**DSC**  
DYNAMIC STABILITY CONTROL

Die LED blinkt und Sie hören Pieptöne - die DSC-Modi finden Sie auf Seite 35

FAHRZEUG ALS ZWEITES EIKSCHALTER

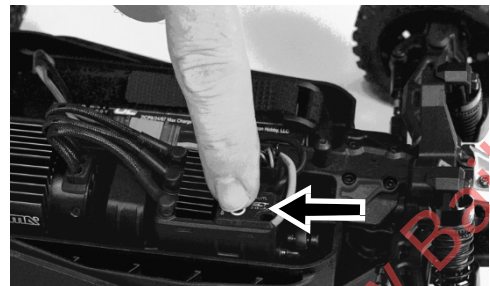
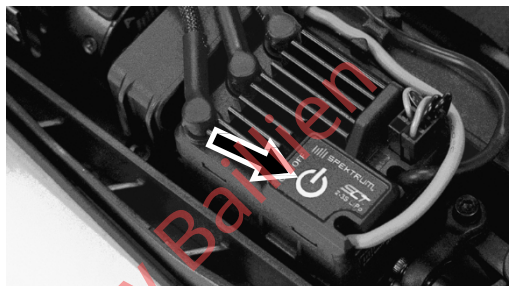





## KÖRPER EinBAUEn (KLIKLOS)

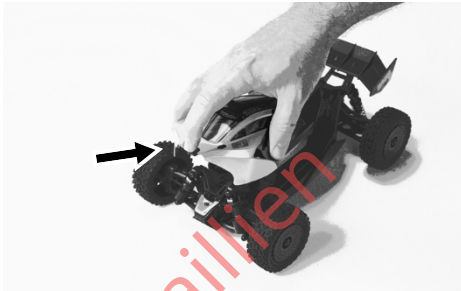

## LenKung NEuTRALPosITion

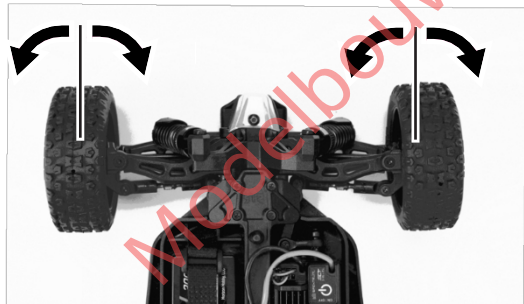
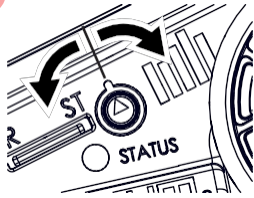

## WIE MAkTfAhRT



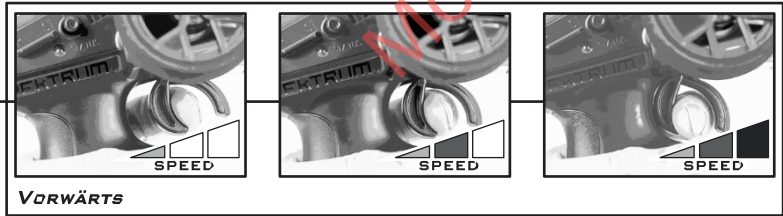

WIE MAN FÄHRT

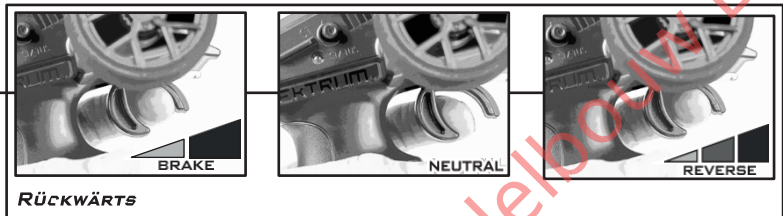
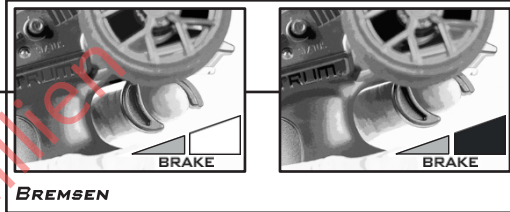
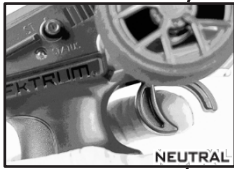

## HOL DIR JETzT BASHIN!



VORSICHT: Lassen Sie Ihr Fahrzeug zwischen den Fahrten abkühlen, um maximale Leistung und Haltbarkeit zu erzielen

AUSSCHALTEN



### KÖRPER EKTFERKEK



### FAHRZEUG ALS ERSTES AUSSCHALTER

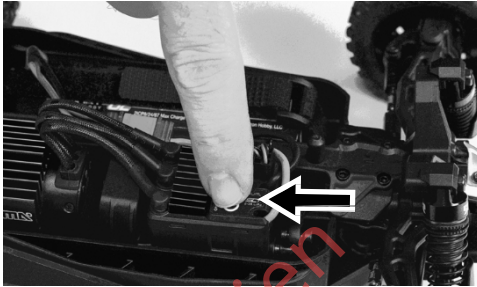

### FERKSTEUERUNG ALS ZWEITES AUSSCHALTER

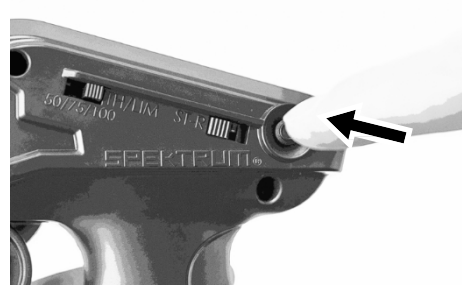

### LAGERK

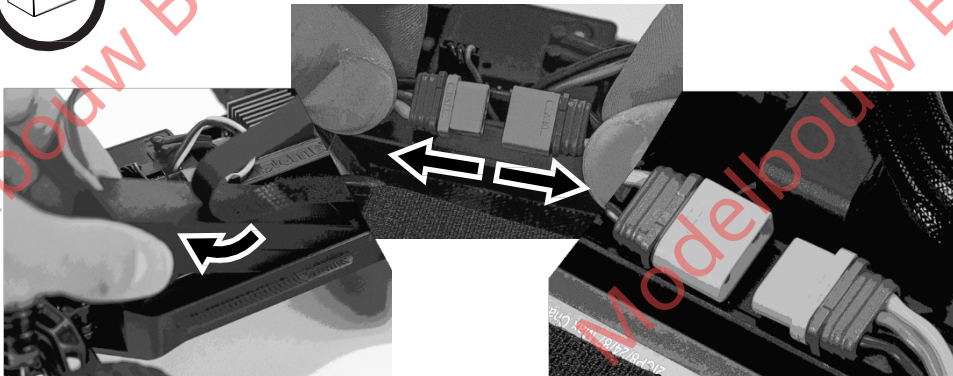

**ALLES VEILIGER ... BIS ZUM NÄCHSTEN MAL!**



### REIFENWARTUNG

Für die Sicherheit und die Geschwindigkeit und Leistung Ihres ARRMA-Fahrzeugs empfehlen wir, die folgende Wartungsanleitung zu befolgen:

- Überprüfen Sie nach allen paar Fahrten die Verklebung des Reifens mit dem Rad, rein Sie ihn und kleben Sie ihn bei Bedarf neu.
- Neem regelmatig contact op met het hele voertuig voor meer informatie over defecte onderdelen en beschadigingen. Verwenden Sie Schraubensicherung für alle Ersatzschrauben, die in Metallteilen oder Gewinden befestigt werden.
- Maak de kabels los en controleer of er tussen de Radbevestigingssechskant Fremdkörper vorhanden zijn, die sich möglicherweise um die Achsen gewickelt haben und zusätzlichen Luftwiderstand verursachen.
- Neem regelmatig contact met u op als u wilt weten of de rotaroute vrij is van Hindernissen zoals Steinen of Gras. Deze kunnen hun weg volgen, wat kan leiden tot een overbelasting van de motor of van de windgenerator.

Zorg ervoor dat de motor na 10-15 ritten uit de auto komt. Ölen Sie das Motorwellenlager erneut mit etwas Leichtöl. Een paar Tropfen aan dem Lager verbessern die Geschwindigkeit und Lebensdauer Ihres Motors.

Die Stoßdämpfer des Fahrzeugs verschleßen schneller, wenn sie in schmutzigen, staubigen Umgebungen werden eingesetzt. Stel Öl und Dichtungen nach Bedarf in, um eine gute Stoßdämpfung und damit die Leistung und das Fahrverhalten Ihres Fahrzeugs aufrechtzuerhalten.

Een goed gewartetes Fahrzeug behält die Stärke und Zuverlässigkeit, die Sie von Ihrem ARRMA-Fahrzeug erwarten.

## 2-Ik-1 ESC ukD EmpfÄkGEREIkHEIT



IC2 Batteriean-  
schluss

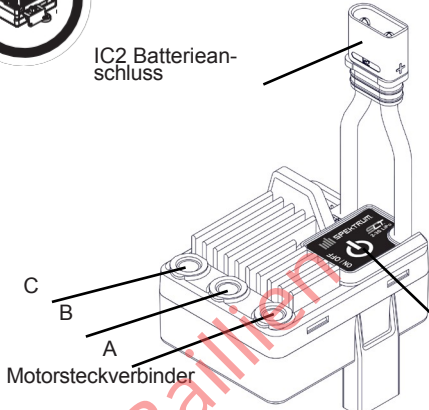

Motorsteckverbinder

Voeding/SET-  
Smaak

AUX/FAN  
aansluiting

Lenkbuchse  
(CH1)

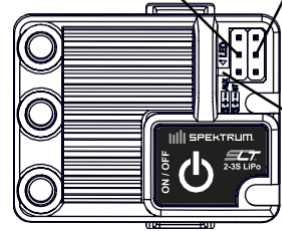

LED

### Regelaarsinstellingen

### Drosselklappen instellen

**Heben Sie das Fahrzeug vom Boden ab.** Schließen Sie die Batterien an, schalten Sie den Sender ein und halten Sie den Einschaltknopf 3 Sekunden lang gedrückt. Laat hem los, om hem in de Kalibreringsmodus te plaatsen. De LED knippert 2 minuten per week ROT.



1. TX in neutrale stand  
Power-Taste drücken.  
(1 blauw knipperen)



2. TX Vollgas - Power-  
Taste drücken (2 blauw  
Knipperen)



3. TX Vollbremsung -  
Aan/uit-smaak indrukken (3  
blauwe knipperlichten)



4. Het blauwe licht brandt 1  
week lang als alles in orde is, en  
5 blauwe knipperlichten als er  
een foutmelding is.  
auffritt.

### Temperatuurbeveiliging



Als de ESC-temperatuur de Sicherheitsgrenzwert überschreitet, schakelt de ESC over naar de Temperaturschutzmodus en knippert de LED 4-mal pro Sekunde rot. Als de ESC abgekühlt is, gaat hij terug naar de normale modus.

### HANDLEIDING VOOR FOUTOPSPORING

Motor werkt niet. Rode LED knippert langzaam korte enkele pulsen.	LVC is geactiveerd.	De batterijspanning ligt onder de LVC-instelling.	Controleer of de Akku is opgeladen.
Motor werkt niet. Rode LED knippert 4 minuten per week.	De regelaar bevindt zich in een abnormale Abschaltmodus.	Der ESC nimmt zu viel Last auf.	Schalten Sie den Regler aus und lassen Sie ihn abkühlen, bevor Sie den Betrieb wieder aufnehmen. Nehmen Sie Änderungen am Übersetzungsverhältnis vor, um die Belastung des Reglers zu verringern.
		32	WWW.ARRMA-RC.COM



**FERkSTEuER**

**SPEKTRUM®**

**\* SLT2 2CH**

2.4GHZ DIGITAL  
RADIO SYSTEM

**DSC**  
DYNAMIC STABILITY CONTROL

Lenkungs-Reverse

Gaslimiter

Stroom/DSC-  
Smaak

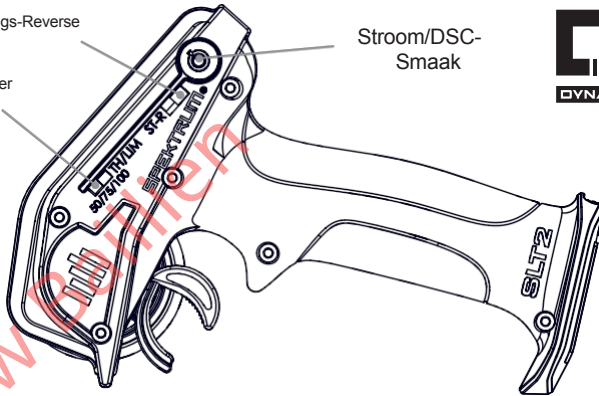

Batterijen

Stroom LED

Lenkungs-Dubbel-  
Tartel

Lenkungsstrimmung

Lenkrad (CH1)

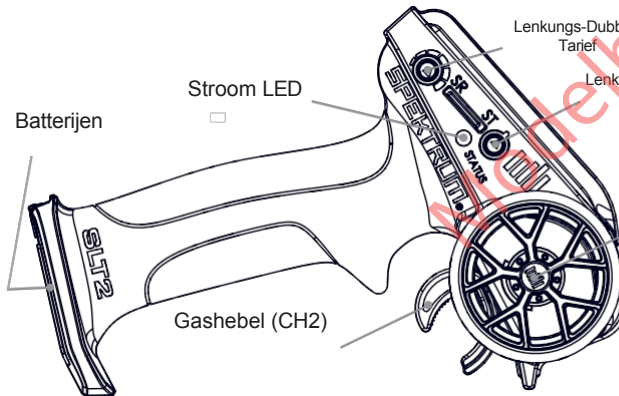

Gashebel (CH2)

**BATTERIE-STATUS**

Als de Batterie-Status-LED knippert,  
worden de batterijen van de zender  
uitgeschakeld.



50

75

100

**DRoSSELuKsREkzE**

U kunt tussen 3 standen kiezen: 50 / 75 / 100. De instelling 50 begrenst de winderigheid van de auto en maakt het mogelijk om de aandrijving uit te schakelen. Als u sich sich zekerer fühlen, können Sie die Geschwindigkeit erhöhen, indem Sie auf 75 und dann in den Vollgasmodus auf 100 wechseln.

**BEGINNER**

**PRO**  
WWW.ARRMA-RC.NL



### LEnKungSTRImmung

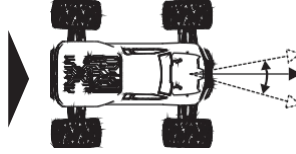

### ST RATE

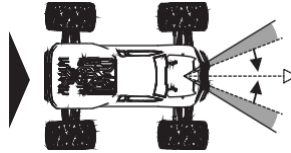

### VERBikDEK

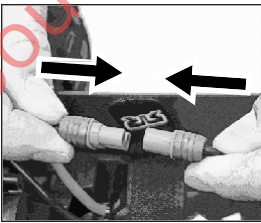

Schließen Sie einen vollständig geladenen Akku an den Regler an.

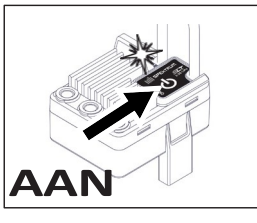

**AAN**

Schalten Sie den Regler ein, während Sie den Netzschalter 3 Sekunden lang gedrückt halten. De LED knippt snel

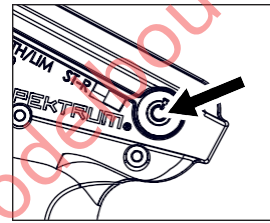

Schalten Sie den Sender ein.

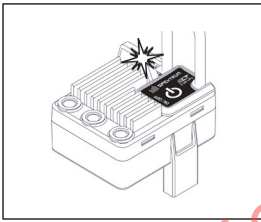

De ESC-status-LED knippt en brandt langzaam.

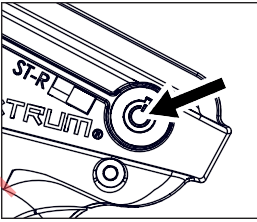

Schalten Sie den Sender aus.

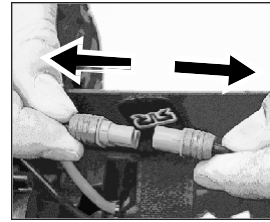

Verwijder de batterij.

### WERKSEInSTELLINGEn

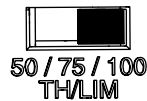





DYNAMIC STABILITY CONTROL

DSC is direct van de afzender af te lezen!

Met de 4 DSC-modi kunt u voor elk terrein, dat u wilt bereiken, ongelijksvoortige dynamieken gebruiken!



SPEKTRUM™ DSC erkent de Änderungsrate des Gierwinkels en stuurt een Lenkkorrektur aan. Dit is de basis van de aktivierte CHEAT-Modus, die ervoor zorgt dat de bashing-fähigkeiten voor je Kumpels legendarisch zijn!

DSC is über den Sender einstellbar! U mag de karosserie niet uitschakelen en geen ESC-tasten indrukken. Abstimmen und los geht's!

### DSC EIKSTELLEK

Der TX kan jederzeit angepasst werden, entweder bevor Sie das Fahrzeug einschalten oder wenn das Fahrzeug eingeschaltet und stillsteht.

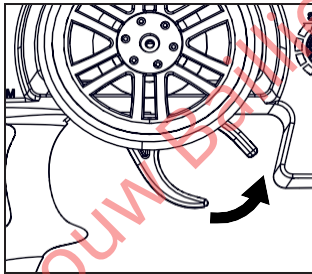

1. Während der Fahrt bremsen und das Fahrzeug sicher anhalten.

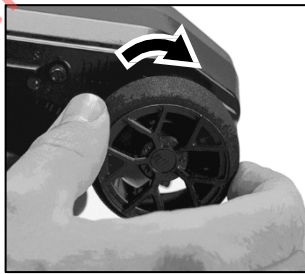

2. Drehen Sie das Lenkrad ganz nach RECHTS (Halten Sie die rechte Sperrle drückt).

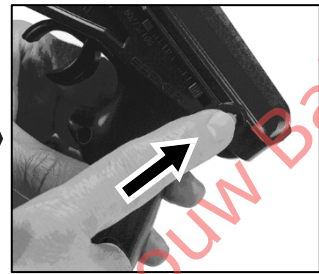

3. Drücken Sie die orangefarbene Power/DSC-Taste, um die DSC-Modi.

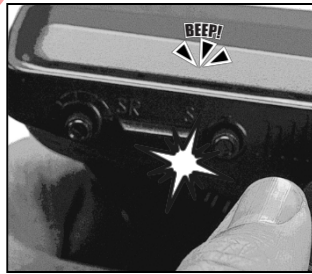

4. Bei jedem Tastendruck piept und anzuzeigen, in welchem Modus Sie sich befinden.

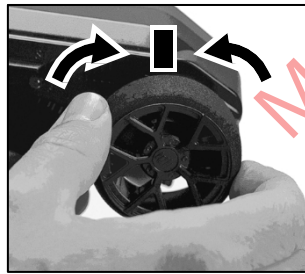

5. Als u de TX entschieden blinkt, um haben, schalten Sie die Lenkung wieder in den Leerlauf und fahren Sie weiter!

Ihr Fahrzeug merkt sich den zuletzt gewählten Modus. Plug and Bash in einfachster Form!

### DSC-Modi

#### MoDVS 1

1 Piepton/Blinken  
Geen DSC geactiveerd

#### MoDuS 2

2 Pieptöne/Blinken  
Niedriges DSC geactiveerd

#### Bestelnr. 3

3  
Supertabletten/Blinke  
n Mittel DSC

#### MAAT 4

4 Pieptöne/Blinken  
Hoge DSC geactiveerd

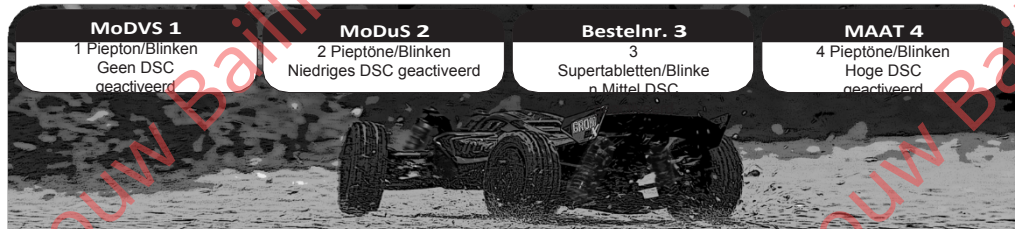

DSC erkennt ein Übersteuern und korrigiert die Lenkung, um das Fahrzeug unter Kontrolle zu halten.

Je HÖHER der DSC-Modus, desto MEHR Lenkkorrektur erhalten Sie.



EU-conformiteitsverklaring: Horizon LLC erklart hiermit, dass dieses Produkt konform zu den essentiellen Anforderungen der RED und EMC Direktive ist.  
Een kopie van de richtlijn is online beschikbaar op het volgende adres: <http://www.horizonhobby.com/content/support-render-compliance>.



ENTSORGUNG IN DER EUROPAISCHEN UNION: Dieses Produkt darf nicht iber den Hausmull werden. Het is de verantwoordelijkheid van de gebruiker dat het product w o r d t verwerkt in een geregistreerde verzamelplaats voor elektroscrott. Deze procedure garandeert dat het milieu niet wordt aangetast en dat natuurlijke hulpbronnen niet worden aangetast door het gebouw. Dadurch wird das Wohlergehen der menschlichen Gemeinschaft geschutzt. Voor meer informatie over waar de Elektromull terecht kan komen, kunt u contact opnemen met uw gemeente of uw lokale contactpersoon.





## FEHLERBEHEBUNG

Problem	Mögliche Ursache	Oplossing
<b>Fahrzeug bewegt sich nicht</b>	Batterien wurden in der Fernsteuerung nicht korrekt eingelegt	Überprüfen Sie die Batterien in der Fernsteuerung und setzen Sie ggf. neu ein (siehe Bedienungsanleitung)
	Schwacher of beschädigter Akku im Fahrzeug	Installeer een nieuwe, volledig opgeladen Akku
	Zerschlusene oder beschädigte Motor- oder ESC Kabel	Überprüfen Sie den Zustand, verbind Sie Kabel erneut und isoleer Sie entsprechend
	ESC wurde durch Überhitzung abgeschaltet	Halteer het voertuig en geef de motor/eenheid die mogelijkheid tot abzukühlen.
	De elektromotor is beschadigt	Tauschen Sie ihn mit einem neuen Motor aus - besuchen Sie <a href="http://ARRMA-RC.com">ARRMA-RC.com</a> für Ratschläge und die neuesten Upgrades!
	Normale ESC-regelaar is beschadigt	Probeer hem met een nieuw apparaat - kijk op <a href="http://ARRMA-RC.com">ARRMA-RC.com</a> voor meer informatie en de nieuwste upgrades!
	Möglicher Schaden für Getriebe / Antriebssystem	Überprüfen Sie die Bauteile und tauschen Sie ggf. Aus - besuchen Sie <a href="http://ARRMA-RC.com">ARRMA-RC.com</a> für Ratschläge und Hilfestellungen
Die Spannungsunterbrechung bei ESC Regler wurde aktiviert um die Batterien zu schützen	Haal de batterijen uit het stopcontact, laat ze leeglopen en laad ze opnieuw.	
<b>Fahrzeug fährt nicht rückwärts</b>	Wasserdichter ESC Regler ist beschädigt	Tauschen Sie ihn gegen ein neues Gerät aus - besuchen Sie <a href="http://ARRMA-RC.com">ARRMA-RC.com</a> für Ratschläge und die neuesten Upgrades!
<b>Korte levensduur</b>	Akku beschadigt of niet volledig geladen	Controleer de toestand van de Akku, laat hem los of laad hem volledig op.
	Elektromotor verschmutzt oder beschadigt	Controleer de motor, controleer de toestand en/of controleer de motor - bekijk <a href="http://ARRMA-RC.com">ARRMA-RC.com</a> voor meer informatie
<b>Slappe levensduur</b>	Akku beschadigt of niet volledig geladen	Controleer de toestand van de akku, controleer de akku of laad de akku volledig op.
	Elektromotor verschmutzt of beschadigt	Controleer de motor, controleer de toestand en/of controleer de motor - bezoek <a href="http://ARRMA-RC.com">ARRMA-RC.com</a> voor meer informatie
	Antriebsstrang verschmutzt oder beschadigt	Verwijder de antriebsstrang, geef aan hoe de antriebsstrang er uit ziet en of u de antriebsstrang wilt verwijderen - bekijk <a href="http://ARRMA-RC.com">ARRMA-RC.com</a> voor meer informatie.

<b>Keine Kontrolle über das Fahrzeug bzw. kurze Reichweite</b>	Batterien im Funkgerät sind zu schwach oder wurden falsch eingesetzt	Überprüfen Sie die Batterien im Funkgerät, tauschen Sie aus oder setzen Sie korrekt ein (siehe Bedienungsanleitung)
	Servokabel zur Einheit sind lose oder inkorrekt verbunden	Installeer die Signaldrähte zur Einheit erneut
	ARRMA Funkfernsteuerung und Einheit sind nicht korrekt miteinander verbunden	Das Funkgerät und Empfänger müssen korrekt miteinander verbunden sein - siehe Bedienungsanleitung
<b>Lenkung / Gashebelnutzung unterbrochen / unregelmässig</b>	Einheit wurde aufgrund Überhitzung ausgeschaltet	Halten Sie das Fahrzeug an und geben Sie dem Motor / Einheit die Möglichkeit abzukühlen
	ARRMA Funkfernsteuerung und Einheit sind nicht korrekt miteinander verbunden	Überprüfen Sie die möglichen Ursachen der Störung und stellen Sie eine erneute Verbindung zwischen Fernsteuerung und Empfänger hier (siehe Bedienungsanleitung)
<b>Fahrzeug driftet eigenständig nach rechts/links</b>	Trimmhebel der Lenkung is nicht korrekt eingestellt	Stellen Sie die Lenkung am Trimmhebel korrekt ein (siehe Bedienungsanleitung)
	Beschädigte Lenkbauteile	Neem contact op met de Lenkbauteile en schud ze los - bekijk ARRMA-RC.com voor meer informatie en tips
	Antriebsstrang verschmutzt oder beschädigt	Controleer de antriebsstrang, geef aan hoe de antriebsstrang werkt en of de antriebsstrang goed werkt - bekijk ARRMA-RC.com voor meer informatie
<b>Lenkung/Gas funktionieren verkehrt herum</b>	Controleer of de kabels van de ESC-regelaar naar de motor correct zijn aangesloten.	Verbind het snoer met de korrekten Vorgabe (rot zu rot und schwarz zu schwarz). Zorg ervoor dat de Verbinder stevig vastzit (die Buchsen ggf. mit einer Zange befestigen).
<b>Beperkter Lenkwinkel</b>	Die Doppellenkung an der Funkfernsteuerung ist inkorrekt eingestellt	Stellen Sie die Doppellenkung an der Fernsteuerung korrekt ein (siehe Bedienungsanleitung)
	Beschädigte Lenkbauteile	Neem contact op met de Lenkbauteile en schud ze los - kijk op ARRMA-RC.com voor meer informatie en tips.
<b>Das S040-Ladegerät lädt den Akku nicht auf</b>	USB-kabel beschädigt	Überprüfen und ersetzen Sie das USB-Kabel, wenn es beschädigt ist oder an einer bekannten Quelle nicht funktioniert.
	Aansluiting van USB-Netzadapters schwach/beschädigt	Bevestig de Specificatie en Stel het USB-Netzteil opnieuw in
	SMART-Akku of -Ladegerät beschädigt	Door nieuwe instellingen - bezoek spektrumrc.com voor advies en upgrades

# GIDS DE DémARRAgE RAPIDE



## RETIRER DE BATTERIJEN (SCHAKELAAR)



## de batterijen terugzetten

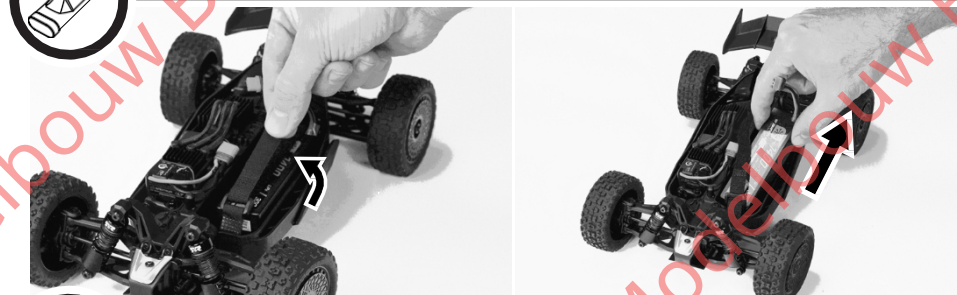

## Gebruik DE BATTERIJEN VOOR GEBRUIK .

**SMART**  
TECHNOLOGY

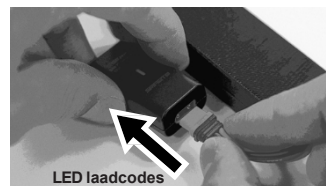
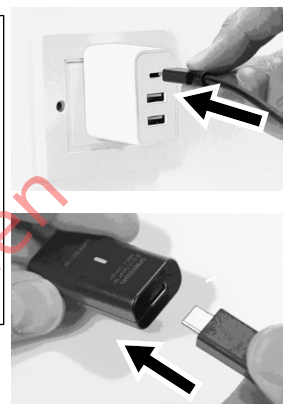

Gebruikersgedrag	Beschrijving
ROUGE solide	Oplaadfout - controleer de verbinding
Rood/Vert gemarkeerd	Klaar om op te laden
Vertignotant	Opladen
Vert solide	Opladen beëindigd

Wij raden u aan een **USB C 20 W + adapter met QC 2.0/3.0** te gebruiken voor een zeer snelle oplaadtijd van minder dan 3 uur. Het gebruik van een typische USB C-adapter voor draagbare telefoons (5V/1A, 5V/2A) levert veel langere oplaadtijden op.

**ATTENTIE:** Gebruik de USB-poorten niet op apparaten. Gebruik alleen USB-adapters met een aansluiting in de sector.





## Stalleer de kabels van de draadloze communicatie



4 X PILES AA

OPMERKING: POLARITÉ



**ATTENTIE:** Als u oplaadbare batterijen gebruikt, laad deze dan alleen op. Het opladen van niet-oplaadbare accu's kan de accu's doen ontladen, wat kan leiden tot letsel aan het lichaam en/of materiële schade.

**ATTENTIE:** Explosiegevaar als de batterij wordt vervangen door een onjuist type. Éliminez les piles usagées conformément aux réglementations nationales.

PILES EN RECHARGE



LED groen



40

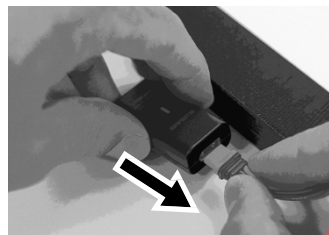

WWW.ARRMA-RC.COM

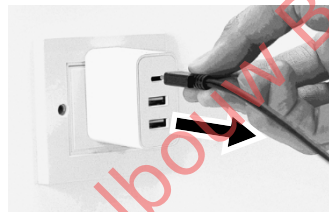





## InStALLER DE BATTERIJEN DANs DE VOITuRE

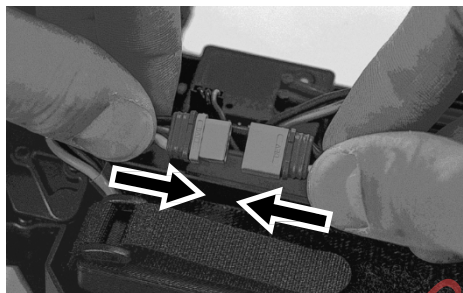
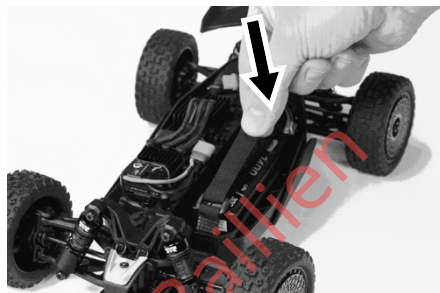

## ALLEMAAL

### RADIOCOMMANDE EK PREMIER



**DSC**

**DYNAMIC STABILITY CONTROL**

De LED knippert en u ziet de bips - raadpleeg pagina 48 voor de DSC-modi.

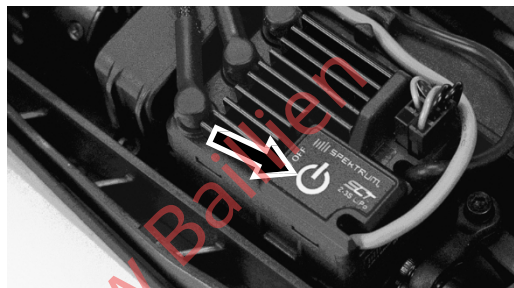



## IKSTALLER LE CoRPS (SEKS CLIP)



## NEUTRE DE DIRECTIE

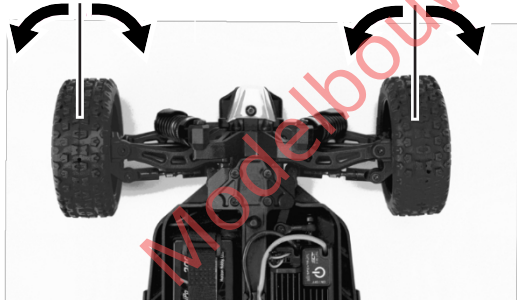
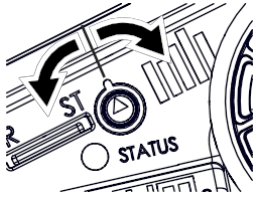

## COMMEKT CoKDUIRE



Modelbouw Baillien

Modelbouw Baillien

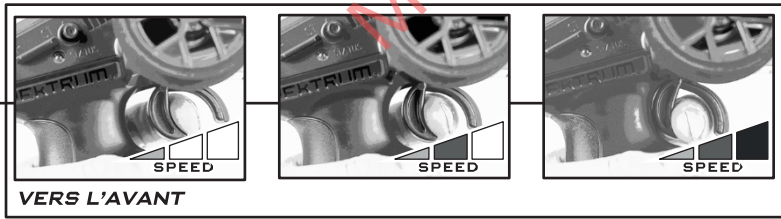

COMMENT CONDUIRE

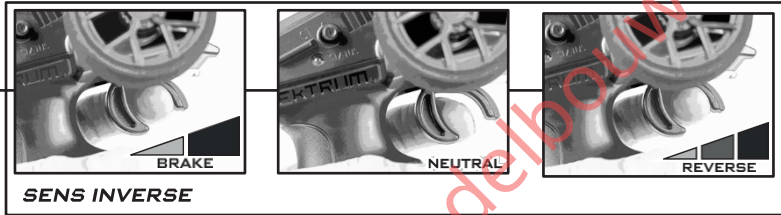
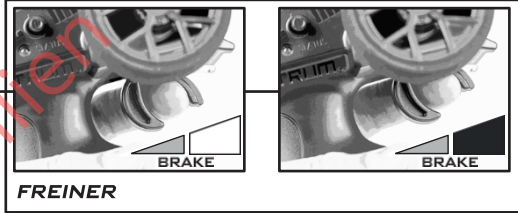
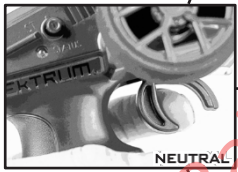

# MAINTENANT BASHING !

**PRUDENTIE:** Laissez votre véhicule refroidir entre les courses pour des performances et une durabilité maximales.



**SUPPRIMER LE CORPS**

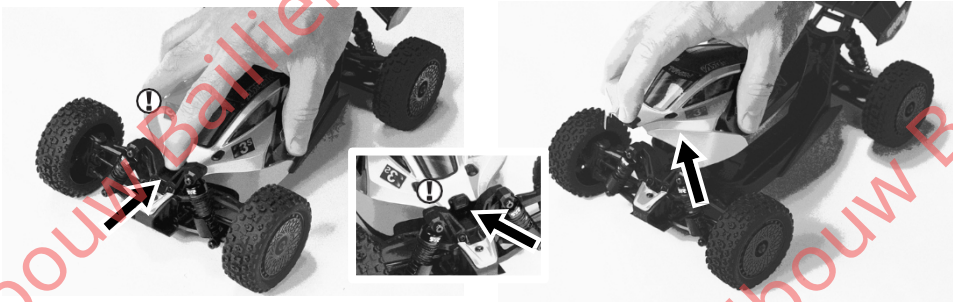

Modelbouw Baillien

Modelbouw Baillien

## VoITuRE Ek PREmIER

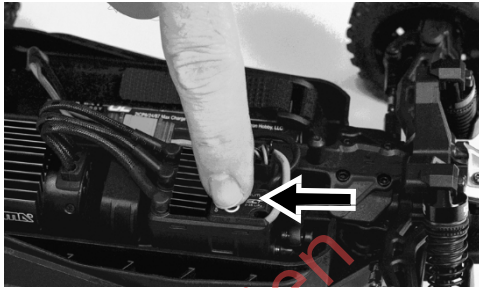

## RADIoCommAKDe Ek SECokD

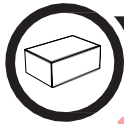
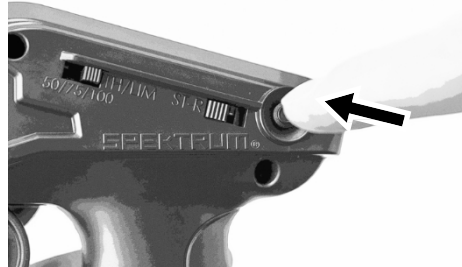

## STOCKAgE

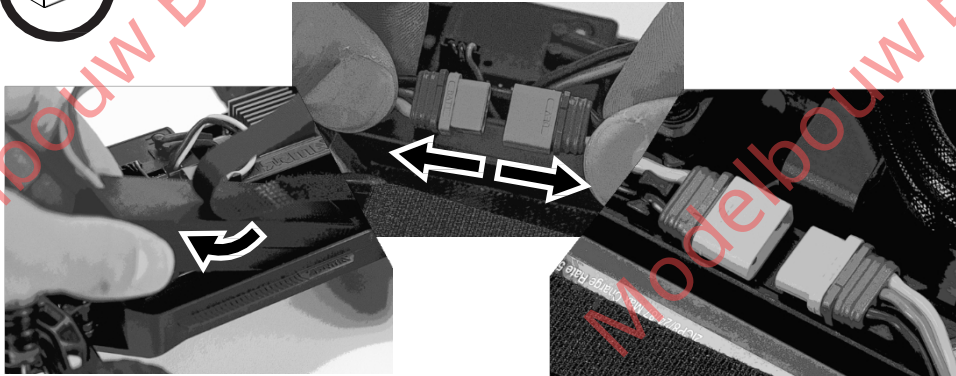

## ALLES VEILIG... JUSQU'À LA VOLGENDE FOIS !



## MAINTENETE REGELAAR

Om van de snelheid en de prestaties van uw ARRMA-voertuig raden wij u aan de onderstaande handleiding te volgen:

- Après quelques passages, vérifiez le collage du pneu à la roue, nettoyez et recollez si nécessaire.
- Vérifiez fréquemment l'ensemble du véhicule à la recherche de vis et de raccords desserrés ou manquants. Utilisez du frein-filet sur toutes les vis de remplacement qui se fixent dans des pièces métalliques ou des filetages.
- Verwijder de kabels van tijd tot tijd en controleer achter de montageplaat of er brokstukken zijn die mogelijk zich in de buurt van de kabels kunnen bevinden en een bijkomende tractie kunnen veroorzaken.
- Vérifiez fréquemment que les pièces rotatives sont exemptes de toute obstruction que des pierres ou de l'herbe qui peuvent leur faire perdre leur rotation, ce qui peut entraîner une surcharge de la motor ou de la vitesse de rotation.

Après 10 à 15 courses, retirez le moteur du véhicule, huilez à nouveau le roulement de l'arbre du moteur avec de l'huile légère, quelques gouttes sur le roulement amélioreront la vitesse et la longévité de votre moteur.

Les amortisseurs du véhicule s'utilisent plus rapidement s'ils sont utilisés dans des conditions sales et poussiéreuses. Remplacez l'huile et les joints si nécessaire afin d'obtenir un bon amortissement et de maintenir les performances et la durée de vie de votre véhicule.

Un véhicule bien entretenu conservera la solidité et la fiabilité attendues de votre véhicule ARRMA.





# ESC ET RÉCEPTEUR 2 En 1

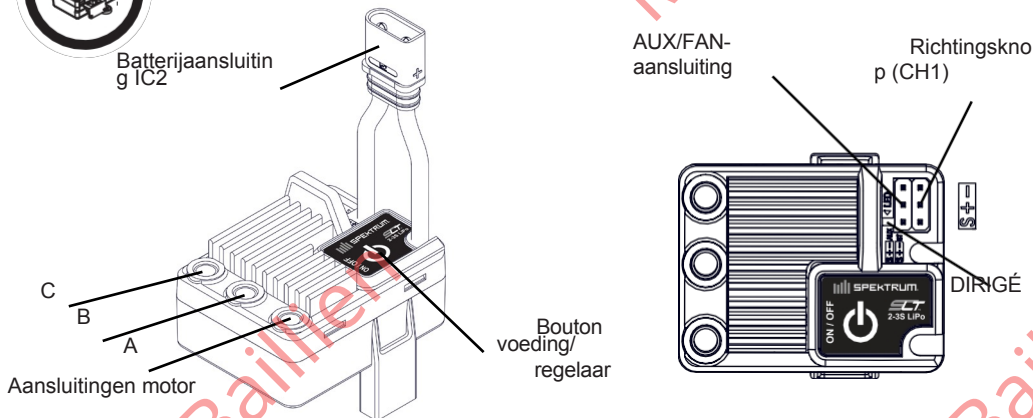

## Elektronische variator specificaties

Ingangsspanning	2S/3S LiPo (7,4v/11,1v)	BEC aansluiting	6,0v/3A Max
-----------------	-------------------------	-----------------	-------------

## Configuratie van de versneller

**Plaats het voertuig buiten de zon.** Connectez les piles, allumez TX et maintenez enfoncé le bouton d'alimentation pendant 3 secondes. Relâchez pour passer en mode calibration. La LED clignotera en ROUGE 2 fois par seconde.

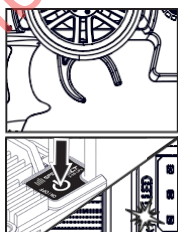

1. TX - appuyez sur le bouton d'alimentation (1 fois) (1 bleue flits)

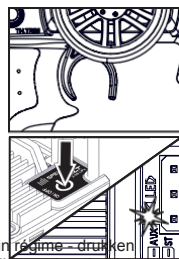

2. TX à plein régime - appuyez sur le bouton d'alimentation (2 fois) (2 bleues clignotements)

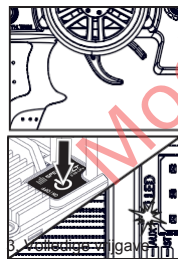

3. TX - appuyez sur le bouton d'alimentation (3 fois) (3 bleues clignotements)

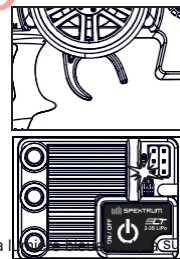

4. La LED est allumée pendant 1 seconde si tout va bien, 5 clignotements bleus en geval van storing.

## Bescherming tegen temperatuur



Als de temperatuur van de ESC de veiligheidslimiet overschrijdt, gaat de ESC over in een beschermingsmodus tegen temperatuurschommelingen en knippert de LED 4 keer per seconde. Zodra de ESC is uitgeschakeld, functioneert hij weer normaal.

## VRIJGAVEGIDS

Probleem en LED-indicator	Foutieve modus	Mogelijke oorzaken	Oplossing
De motor werkt niet. Het rode ledlampje knippert met de meeste eenmalige impulsen.	LVC is geactiveerd.	De spanning van de batterij is te laag voor de LVC-regelaar.	Vérifiez que la batterie est chargée.
Le moteur ne fonctionne pas. De rode LED knippert 4 keer per seconde.	L'ESC est en mode d'arrêt thermique.	L'ESC prend trop de charge.	Zet de regelaar uit en laat hem drogen voordat u de bediening opnieuw uitvoert. Envisagez de modifier le rapport de réduction pour réduire la charge sur le contrôleur.



EkSEMBLE RADIO

SPEKTRUM®

\* SLT2 2CH

2.4GHZ DIGITAL  
RADIO SYSTEM

**DSC**  
DYNAMIC STABILITY CONTROL

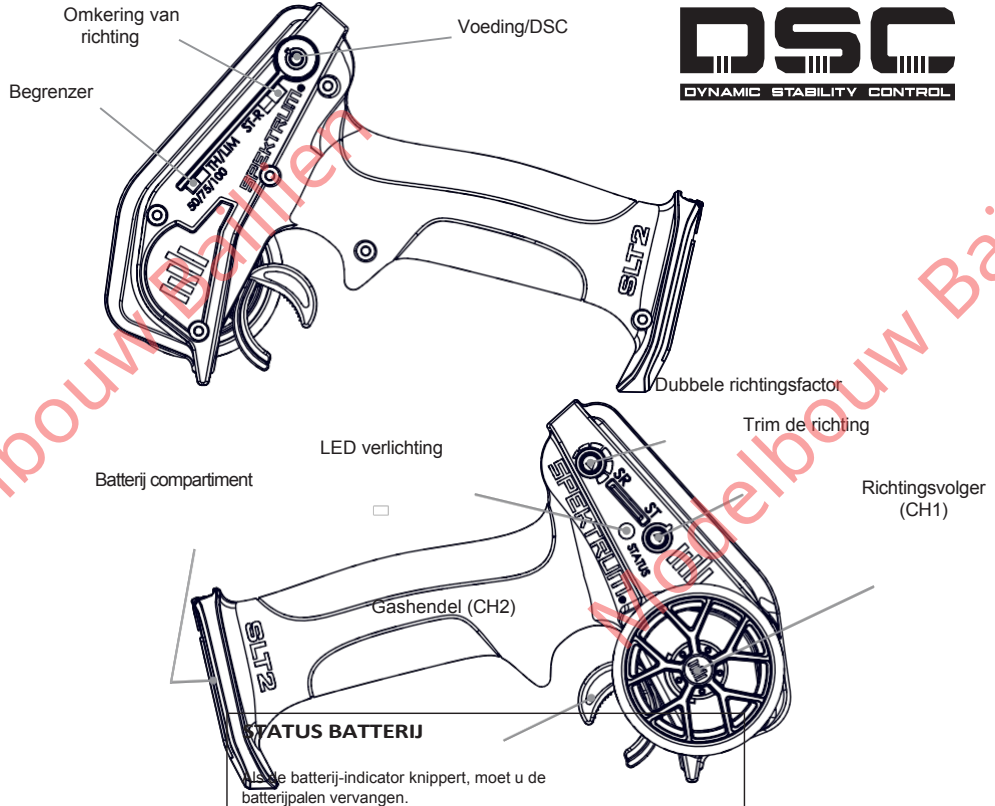

### LimITE DES gAz

U kunt 3 posities selecteren. 50 / 75 / 100. De stand 50 beperkt de snelheid van het voertuig en versimpelt het inleren van het rijgedrag. Au fur et à mesure que vous sentez plus à l'aise, vous pouvez augmenter la vitesse en passant au mode 75, puis au mode bash complet de 100.

50

75

100

46

WWW.ARRMA-RC.COM

BEGINNER

PRO



### routebeschrijving

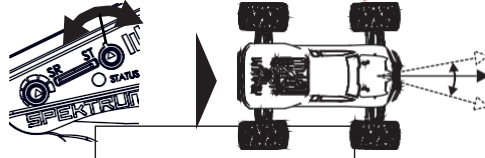

### ST RATE

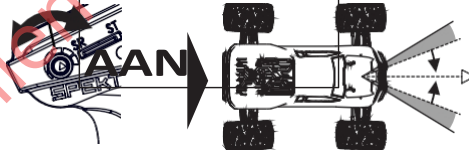

### LIAISOK

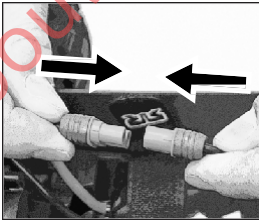

Sluit een volledig opgeladen batterij aan op de regelaar.

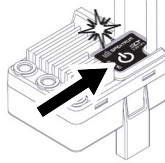

Allumez l'ESC tout en maintenant le bouton d'alimentation enfoncé pendant 3 secondes. De LED knippert snel

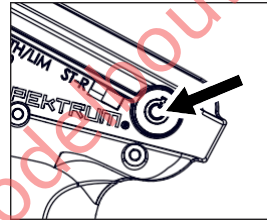

Mettez le transmetteur sous tension.

### RégLAGES D'uSInE

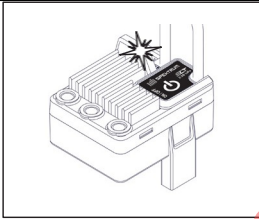

De ESC-indicator knippert niet meer en blijft continu branden.

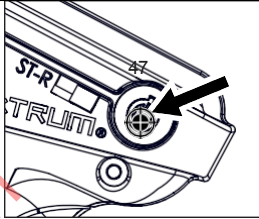

Mettez l'émetteur hors tension.

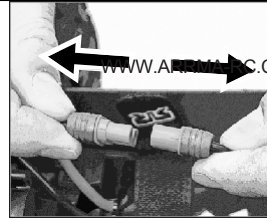

Verwijder de batterij.

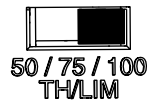





## DéPAnnAgE

Probleem	Mogelijke oorzaak	Oplossing
<b>De auto wordt niet verplaatst</b>	De palen zijn niet correct geïnstalleerd in de automaat	Vérifiez les piles de l'émetteur et révisez-le - voir le manuel du modèle / émetteur
	Batterie faible, endommagée ou sans disque dans le modèle	Installer lege en opgeladen batterijen
	Defecte kabels of ESC	Controleer de staat, sluit opnieuw aan en isoleer.
	ESC s'éteint en raison de la surchauffe	Arrêtez de conduire et laissez le ou le moteur refroidir
	De elektromotor is beschadigd	Remplacez-le par un nouveau, visitez <a href="http://ARRMA-RC.com">ARRMA-RC.com</a> pour obtenir des conseils et des mises à niveau!
	ESC Waterproof est endommagé Remplacez-le par un nouveau	Remplacez-le par un nouveau, visitez <a href="http://ARRMA-RC.com">ARRMA-RC.com</a> pour obtenir des conseils et des mises à niveau!
	Mogelijke schade aan transmissie / motoren	Vérifiez les composants et remplacez les - visitez <a href="http://ARRMA-RC.com">ARRMA-RC.com</a> pour obtenir des conseils
La coupure basse tension de l'ESC a activé pour protéger les batteries	Verwijder de batterijen uit de steun, leg ze in de koelkast als dat nodig is en laad ze opnieuw op.	
<b>Le véhicule ne fonctionne pas en marche arrière</b>	ESC Waterproof is beschadigd Vervang deze door een nieuwe	Remplacez-le par un nouveau, visitez <a href="http://ARRMA-RC.com">ARRMA-RC.com</a> pour obtenir des conseils et des mises à niveau!
<b>Kortstondig gebruik</b>	Batterijen beschadigd of niet opgeladen	Controleer de staat, vervang of laad de batterij op
	Elektromotor te koop of beschadigd	Schoonmaken, controleren en/of vervangen - bezoek <a href="http://ARRMA-RC.com">ARRMA-RC.com</a> voor meer informatie
<b>Slechte prestaties</b>	Prestaties Batterijen beschadigd of niet opgeladen	Controleer de staat, vervang of laad de batterij op
	Elektrische motor te koop of beschadigd	Schoonmaken, controleren en/of vervangen - bezoek <a href="http://ARRMA-RC.com">ARRMA-RC.com</a> voor meer informatie
	Onderdelen van transmissies verkocht of beschadigd	Repareren, controleren en/of herstellen - bezoek <a href="http://ARRMA-RC.com">ARRMA-RC.com</a> voor meer informatie

<b>Meer controle over het voertuig of op kleine afstand</b>	De batterijen van de émetteur zijn leeg of slecht opgeladen.	Vérifiez les piles de l'émetteur et réinstallez-les - voir le manuel de l'émetteur
	De kabels servo vers zijn beschadigd of verkeerd aangesloten.	Herinstalleer de signaalvezels
	L'émetteur ARRMA et l'unité ne sont pas "liés" correctement	L'émetteur et le récepteur doivent être liés - voir le manuel du modèle / émetteur
<b>Richting / versnelling intermitterend</b>	S'est arrêté en raison de la surchauffe.	Arrêtez de conduire et laissez le ou le moteur à refroidir
	L'émetteur ARRMA et l'unité ne sont pas "liés" correctement.	Vérifiez les sources d'interférence et reliez l'émetteur / récepteur - voir le manuel de l'émetteur
<b>Le véhicule erre à gauche / à droite sans contrôle de direction</b>	Richting wijzigen	Richtingsafstelling - zie model / handleiding van de émetteur
	Richtingsafwijkingen	Controleer de onderdelen en vervang ze - bezoek de site ARRMA-RC.com om advies te krijgen.
	Verkochte of beschadigde transmissieonderdelen	Nettoyer, vérifier l'état et / ou remplacer - visiter ARRMA-RC.com pour plus d'informations
<b>Richting / versnelling omgekeerde werking</b>	Vérifiez que les fils entre l'ESC et le moteur sont correctement connectés.	Sluit ze opnieuw aan in de juiste richting (rode à rouge et noir à noir) en zorg ervoor dat de afstelling goed vastzit.
<b>Bepaalde bewegingshoek</b>	De dubbele snelheid van de richtingservo is onjuist afgesteld op de émetteur.	Regel de dubbelfrequentie op de ARRMA-émetteur, zie handleiding van de émetteur.
	Richtingscomponenten beschadigd	Controleer de onderdelen en verwijder deze - raadpleeg de site ARRMA-RC.com om advies te krijgen.
<b>De oplader S040 laadt de batterij niet op.</b>	USB-kabel beschadigd	Vérifiez et remplacez le câble USB si il est endommagé ou ne fonctionne pas sur une source connue.
	Ingang van de USB-adaptor zwak/vastgelopen	Controleer de specificaties en verwijder de USB-adaptor.
	Batterij of oplader SMART beschadigd	Vervang door een nieuw apparaat - visiter spektrumrc.com voor tips en adviezen



Conformiteitsverklaring van de Europese Unie : Horizon Hobby, LLC verklaart hierbij dat dit product in overeenstemming is met de essentiële eisen en de overige bepalingen van de richtlijnen RED en CEM.

Une copie de la déclaration de conformité européenne est disponible à : <http://www.horizonhobby.com/content/support-render-compliance>.

**Kennisgeving Industry Canada: IC: 6157A-SPMSLT200F**

Dit apparaat is in overeenstemming met de CNR d'Industrie Canada die van toepassing is op radiotoestellen die vrijgesteld zijn van vergunning. L'exploitation est autorisée aux deux conditions suivantes : (1) l'appareil ne doit pas produire de brouillage, et (2) l'utilisateur de l'appareil doit accepter tout brouillage radioélectrique subi, même si le brouillage est susceptible d'en compromettre le fonctionnement.

Tout changement ou modification effectuée sans l'accord du corps responsable de la conformité annulerait l'autorisation d'exploitation de cet appareil



**Verwijdering in de Europese Unie**

Le symbole présenté sur le produit ou sur l'emballage indique que ce produit ne doit pas être éliminé avec les ordures ménagères. Il est de la responsabilité de l'utilisateur de remettre le produit à un point de collecte officiel des déchets d'équipements électriques. Cette procédure permet de garantir le respect de l'environnement et l'absence de sollicitation excessive des ressources naturelles. Elle protège de plus le bien-être de la communauté humaine. Voor meer informatie over de plaatsen waar afval van elektrische apparaten wordt verwijderd, kunt u contact opnemen met uw gemeente of de plaatselijke afvalverwerkingsdienst.





## GARANTIE INFORMATIE

### BEPERKTE GARANTIE

#### Wat deze garantie dekt

Horizon Hobby, LLC, (Horizon) garandeert de oorspronkelijke koper dat het aangeschafte product (het "Product") vrij is van materiaal- en fabricagefouten gedurende een periode van 2 jaar vanaf de aankoopdatum.

#### Wat wordt niet gedekt

Deze garantie is niet overdraagbaar en geldt niet voor (i) cosmetische schade, (ii) schade als gevolg van overmacht, ongelukken, verkeerd gebruik, misbruik, nalatigheid, commercieel gebruik of als gevolg van onjuist gebruik, installatie, bediening of onderhoud, (iii) wijziging van of aan enig deel van het Product, (iv) pogingen tot onderhoud door iemand anders dan een door Horizon Hobby erkend servicecentrum, (v) een Product dat niet is aangeschaft bij een erkende Horizon-dealer, (vi) een Product dat niet voldoet aan toepasselijke technische voorschriften of (vii) gebruik dat in strijd is met toepasselijke wetten, regels of voorschriften.

ANDERS DAN DE HIERBOVEN GENOEMDE UITDRUKKELIJKE GARANTIE GEEFT HORIZON GEEN ANDERE GARANTIE OF VERKLARING EN WIJST HIERBIJ ALLE IMPLICIETE GARANTIES AF, WAARONDER, MAAR NIET BEPERKT TOT, DE IMPLICIETE GARANTIES VAN NIET-INBREUK, VERKOOPBAARHEID EN GESCHIKTHEID VOOR EEN BEPAALD DOEL. DE KOPER ERKENT DAT ALLEEN HIJ HEEFT VASTGESTELD DAT HET PRODUCT OP GESCHIKTE WIJZE ZAL VOLDOEN AAN DE EISEN VAN HET DOOR DE KOPER BEOOGDE GEBRUIK.

#### Remedie van de koper

De enige verplichting van Horizon en de enige en exclusieve verhaalsmogelijkheid van de koper houdt in dat Horizon, naar eigen keuze, (i) het Product zal onderhouden of (ii) het Product zal vervangen dat door Horizon als defect wordt beschouwd. Horizon behoudt zich het recht voor om alle Producten te inspecteren die betrokken zijn bij een garantieclaim. Beslissingen over service of vervanging worden uitsluitend door Horizon genomen. Bewijs van aankoop is vereist voor alle garantieclaims. SERVICE OF VERVANGING ZOALS VOORZIEN ONDER DEZE GARANTIE IS HET ENIGE EN EXCLUSIEVE RECHTSMIDDEL VAN DE KOPER.

#### Beperking van aansprakelijkheid

HORIZON IS OP GEEN ENKELE WIJZE AANSPRAKELIJK VOOR SPECIALE, INDIRECTE, INCIDENTELE OF GEVOLGSCHADE, WINSTDERVING OF PRODUCTIE- OF COMMERCIEEL VERLIES, ONGEACHT OF EEN DERGELIJKE CLAIM IS GEBASEERD OP CONTRACT, GARANTIE, ONRECHTMATIGE DAAD, NALATIGHEID, STRIKTE AANSPRAKELIJKHEID OF EEN ANDERE THEORIE VAN AANSPRAKELIJKHEID, ZELFS ALS HORIZON OP DE HOOGTE IS GESTELD VAN DE MOGELIJKHEID VAN DERGELIJKE SCHADE. Verder zal de aansprakelijkheid van Horizon in geen geval hoger zijn dan de individuele prijs van het product waarvoor de aansprakelijkheid wordt ingeroepen. Aangezien Horizon geen controle heeft over het gebruik, de opstelling, de eindmontage, de wijziging of het misbruik, wordt geen aansprakelijkheid aanvaard voor daaruit voortvloeiende schade of letsel. Door het gebruik, de opstelling of de montage aanvaardt de gebruiker alle daaruit voortvloeiende aansprakelijkheid. Als u als koper of gebruiker niet bereid bent de aansprakelijkheid voor het gebruik van het product te aanvaarden, wordt de koper geadviseerd het product onmiddellijk in nieuwe en ongebruikte staat naar de plaats van aankoop te retourneren.

#### Wet

Deze voorwaarden vallen onder de wetgeving van Illinois (zonder rekening te houden met conflicterende rechtsbeginselen). Deze garantie geeft u specifieke wettelijke rechten en u kunt ook andere rechten hebben die van staat tot staat verschillen. Horizon behoudt zich het recht voor om deze garantie op elk moment zonder kennisgeving te wijzigen of aan te passen.

### GARANTIESERVICES

#### Vragen, hulp en diensten

Uw plaatselijke hobbywinkel en/of plaats van aankoop kan geen ondersteuning of service onder garantie bieden. Zodra u met de assemblage, installatie of het gebruik van het product bent begonnen, moet u contact opnemen met uw plaatselijke distributeur of rechtstreeks met Horizon. Zo kan Horizon uw vragen beter beantwoorden en u beter van dienst zijn als u hulp nodig hebt. Voor vragen of hulp kunt u terecht bij Bezoek onze website op [www.horizonhobby.com](http://www.horizonhobby.com), dien een Product Support Inquiry (vraag om productondersteuning) in of bel het gratis telefoonnummer dat wordt vermeld in het gedeelte Warranty and Service Contact Information (contactinformatie voor garantie en service) om met een vertegenwoordiger van Product Support te spreken.



### Inspectie of service

Als dit product moet worden geïnspecteerd of gerepareerd en voldoet aan de voorschriften in het land waar u woont en waar u het product gebruikt, gebruikt u het proces voor het indienen van een online serviceverzoek via Horizon op onze website of belt u Horizon om een RMA-nummer (Return Merchandise Authorization) aan te vragen. Verpak het product stevig in een verzenddoos. Houd er rekening mee dat er mogelijk originele dozen worden meegeleverd, maar dat deze zonder extra bescherming niet bestand zijn tegen de ontberingen van het transport. Verzend via een vervoerder die pakketten kan traceren en verzekeren tegen verlies of beschadiging, want Horizon is niet verantwoordelijk voor goederen totdat ze bij ons zijn aangekomen en geaccepteerd. Een online serviceverzoek is beschikbaar op [http://www.horizonhobby.com/content/\\_service-center\\_render-service-center](http://www.horizonhobby.com/content/_service-center_render-service-center). Als u geen toegang tot internet hebt, neemt u contact op met de productondersteuning van Horizon voor een RMA-nummer.

samen met instructies voor het indienen van uw product voor service. Als u Horizon belt, wordt u gevraagd uw volledige naam, adres, e-mailadres en telefoonnummer op te geven waarop u tijdens kantooruren bereikbaar bent. Als u een product naar Horizon stuurt, vermeld dan uw RMA-nummer, een lijst van de meegeleverde items en een korte samenvatting van het probleem. Om voor garantie in aanmerking te komen, moet u een kopie van uw originele aankoopbon meesturen. Zorg ervoor dat uw naam, adres en RMA-nummer duidelijk op de buitenkant van de doos staan.

OPMERKING: Stuur geen LiPo-batterijen naar Horizon. Als u een probleem hebt met een LiPo-batterij, neemt u contact op met de desbetreffende Horizon-vestiging voor productondersteuning.

Horizon Product Support.

### Garantie-eisen

Om voor garantie in aanmerking te komen, moet u het originele aankoopbewijs met de aankoopdatum bijsluiten. Als aan de garantiev voorwaarden is voldaan, wordt uw Product gratis onderhouden of vervangen. Beslissingen over service of vervanging voorbehouden aan Horizon.

### Service die niet onder de garantie valt

Indien uw service niet onder de garantie valt, wordt de service uitgevoerd en wordt betaling verlangd zonder kennisgeving of schatting van de kosten, tenzij de kosten meer dan 50% van de aankoopkosten bedragen. Door het item aan te bieden voor service gaat u akkoord met betaling van de service zonder kennisgeving. Een schatting van de service is beschikbaar op aanvraag. Je moet dit verzoek meesturen met het artikel dat je voor reparatie aanbiedt. Voor servicewerkzaamheden die niet onder de garantie vallen, wordt minimaal ½ uur in rekening gebracht. Daarnaast wordt de retourvracht in rekening gebracht. Horizon accepteert postwissels en cheques, evenals Visa en MasterCard.

American Express- en Discover-kaarten. Door een artikel bij Horizon in te dienen voor onderhoud, gaat u akkoord met de algemene voorwaarden van Horizon op onze website

[http://www.horizonhobby.com/content/\\_service-center\\_render-service-center](http://www.horizonhobby.com/content/_service-center_render-service-center).

**LET OP: De service van Horizon is beperkt tot producten die aan de voorschriften voldoen in het land van gebruik en eigendom.**

**Als u een product ontvangt dat niet aan de voorwaarden voldoet, wordt er geen service verleend. Bovendien is de verzender verantwoordelijk voor het regelen van de retourzending van het niet-onderhouden Product via een vervoerder naar keuze van de verzender en op diens kosten. Horizon bewaart niet-conforme Producten tot 60 dagen na kennisgeving, waarna ze worden weggegooid.**



## GARANTIEInfORMATIOn

### Waarschuwing

Een ferngesteuertes model is geen speelerei. Het kan, als het vals is, erheblichen Verletzungen bei Lebewesen und Beschädigungen an Sachgütern führen. Gebruik uw RC-modellen alleen op vrije oppervlakken en houd rekening met alle instructies van de gebruiksaanwijzing van het model en van de Fernsteuerung.

### Garantie

Exclusieve garantie Horizon Hobby LLC (Horizon) garandeert dat het product vrij is van materiaal- en montagefouten. De garantietermijn is in overeenstemming met de wetgeving van het land waar het product is geproduceerd. In Deutschland beträgt der Garantiezeitraum 6 Monate und der Gewährleistungszeitraum 18 Monate nach dem Garantiezeitraum.

### Garantievoorwaarden

- (a) De garantie is alleen geldig voor de Erstkäufer (Käufer) en kan niet übertragen worden. Anspruch des Käufers besteht in der Reparatur oder dem Tausch im Rahmen dieser Garantie. Die Garantie erstreckt sich ausschließlich auf Produkte, die bei einem autorisierten Horizon Händler erworben wurden. Verkäufe an dritte werden von dieser Garantie nicht gedeckt. Garantieprüche werden nur angenommen, wenn ein gültiger Kaufnachweis erbracht wird. Horizon behoudt zich het recht voor om deze Garantievoorwaarden zonder voorafgaande toestemming te wijzigen of aan te passen en breidt de bestaande Garantievoorwaarden uit.
- (b) Horizon biedt geen garantie voor de kwaliteit van het product, de functionaliteit en de geschiktheid van de gebruiker voor de beste oplossing van het product. Der Käufer allein ist dafür verantwortlich, zu prüfen, ob das Produkt seinen Fähigkeiten und dem vorgesehenen Einsatzzweck entspricht.
- (c) Ansprüche des Käufers → Het ligt ausschließlich im Ermessen von Horizon, ob das Produkt, bei dem ein Garantiefall festgestellt wurde, repariert oder ausgetauscht wird. Dit zijn de exklusiven Ansprüche des Käufers, wenn ein Defekt festgestellt wird. Horizon houdt zich aan de voorwaarde dat alle gebruikte onderdelen die in de garantie zijn opgenomen, moeten worden goedgekeurd. Die Entscheidung zur

### Reparatie of

Austausch ligt alleen bij Horizon. Die Garantie schließt kosmetische Defekte oder Defekte, hervorgerufen durch höhere Gewalt, falsche Behandlung des Produktes, falscher Einsatz des Produktes, kommerziellen Einsatz oder Modifikationen irgendwelcher Art aus. Die Garantie geldt voor schade die het gevolg is van falschen Einbau, falschen Handhabung, Unfälle, Betrieb, Service of Reparaturversuche, die niet door Horizon ausgeführt werden. Ausgeschlossen sind auch Fälle die bedingt durch (vii) eine Nutzung sind, die gegen geltendes Recht, Gesetze oder Regularien verstoßen haben. Rücksendungen durch den Käufer direct an Horizon oder eine seiner Landesvertretung bedürfen der Schriftform.

### Schadensbeschränkung

Horizon is niet voor directe of indirecte Folgeschäden, Einkommensausfälle of kommerzielle Verluste, die in irgendeinem Zusammenhang mit dem Produkt stehen verantwortlich, unabhängig ab ein Anspruch im Zusammenhang mit einem Vertrag, der Garantie oder der ewährleistung erhoben werden. Horizon zal in dit verband geen garanties accepteren die betrekking hebben op de individuele waarde van het product. Horizon heeft geen invloed op de constructie, het gebruik of de werking van het product of andere producten. Productcombinaties, die door de klant werden gewählt. Horizon biedt geen garantie voor eventuele schade of letsel. Bij gebruik en installatie van het product krijgt de gebruiker alle garantievoorwaarden zonder garantieverplichtingen. Als u als klant niet bereid bent om deze garantiebepalingen in acht te nemen in verband met het gebruik van het product, wordt u erop gewezen dat Het product in ongebruikte staat in de originele verpakking volledig naar de verkoper wordt verzonden.

### Veiligheidsvoorschriften

Dit is een hoogwaardig hobbyproduct en geen speelerei. Het moet met zicht en geluid worden gebruikt en heeft een aantal mechanische en mentale eigenschappen. Ein Versagen, das Produkt sicher und umsichtig zu betreiben kan naar Verletzungen von Lebewesen und Sachbeschädigungen erheblichen Ausmaßes führen. Dit product is niet geschikt voor gebruik door kinderen zonder de toestemming van een Erziehungsberechtigte. De gebruiksaanwijzing bevat Veiligheidsvoorschriften en instructies voor het gebruik van het product. Het is onbreekbaar om deze instructies vóór de eerste inbedrijfstelling te lezen en te begrijpen. Alleen zo kan de falsche Umgang verhindert en Unfälle mit Verletzungen und Beschädigungen vermieden werden.

### Vragen, hulp en reparatie

Ihr lokaler Fachhändler und die Verkaufsstelle können eine Garantiebeurteilung ohne Rücksprache mit Horizon nicht durchführen. Dit geldt ook voor garantievoorwaarden. Neem daarom in een dergelijk geval contact op met de Händler, die sich mit Horizon snel contact opneemt, zodat u een betrouwbare oplossing kunt vinden die u helpt.

### Onderhoud en reparatie

Als het product moet worden vervangen of gerepareerd, wendt u zich dan tot uw leverancier of rechtstreeks tot Horizon. Rücksendungen / Reparaturen werden nur mit einer von Horizon vergebenen RMA Nummer bearbeitet. Dit nummer krijgt u of uw contactpersoon van de technische dienst. Meer informatie hierover vindt u op het serviceportaal op [www.Horizonhobby.de](http://www.Horizonhobby.de) of telefonisch bij de technische dienst van Horizon. Verpak het product zorgvuldig. Houd er rekening mee dat het oorsprongskarton in de regel niet ausreicht is, zodat de verzending niet beschadigt kan worden. Gebruik een pakketdienstverlener met een traceerfunctie en -garantie, zodat Horizon bis zur Annahme keine Verantwortung für den Versand des Produktes übernimmt. Houd het product in de gaten via een aankoopbevestiging en een handige fotomschrijving en een lijst met alle gebruikte onderdelen. Verder zijn we geïnteresseerd in het volledige adres, een telefoonnummer voor retourzendingen en een e-mailadres.

### Garantie en reparaties

Garantiefouten worden alleen gemaakt wanneer een origineel aankooporder van een geautoriseerde leverancier wordt gemaakt, van waaruit de koper en de aankoopdatum worden bevestigd. Als een garantie wordt toegekend, wordt het product gerepareerd of vervangen. Deze voorwaarden gelden alleen voor Horizon Hobby.

### Kostenbesparende reparaties

Als er een kostenvoordelige reparatie nodig is, stellen we een kostenvoranschlag op, die we aan Ihrem Händler doorgeven. Die Reparatur wird erst vorgenommen, wenn wir die Freigabe des Händlers erhalten. De prijs voor de reparatie is bij je leverancier. Bij reparatiekosten worden minimaal 30 minuten werktijd en de retourkosten in rekening gebracht. Als wir nach 90 Tagen keine Einverständniserklärung zur Reparatur vorliegen haben, behalten wir uns vor, das Produkt zu vernichten oder anderweitig zu verwerten.

**ACHTUNG: Kostenpflichtige Reparaturen nehmen wir für Elektronik und Motoren vor. Mechanische reparaties, met name bij Hubschraubern en RC-Cars, zijn uiterst noodzakelijk en moeten daarom door de klant zelf worden uitgevoerd.**



## IkfoRmATIokS DE gARAKTIE

### Duur van de garantie

Exclusieve garantie - Horizon Hobby, LLC (Horizon) garandeert dat het geoffreerde product (het "product") vrij is van materiaal- en fabricagefouten tot de datum van aankoop door de koper. De garantietermijn komt overeen met de wettelijke bepalingen van het land waarin het product werd aangekocht. De garantietermijn is 6 maanden en de verplichte garantietermijn is 18 maanden tot het einde van de garantietermijn. l'expiration de la période de garantie.

### Beperkingen van de garantie

(a) De garantie wordt gegeven aan de oorspronkelijke afnemer ("Afnemer") en is niet overdraagbaar. Le recours de l'acheteur consiste en la réparation ou en l'échange dans le cadre de cette garantie. De garantie is alleen van toepassing op producten die bij een erkende Horizon-leverancier zijn gekocht. Leveringen aan derden vallen niet onder de garantie. De garantieclaims worden geaccepteerd op vertoon van een unieke aankoopbon. Horizon behoudt zich het recht voor de bepalingen van deze garantie zonder voorafgaande kennisgeving te wijzigen en herroept in dat geval de bestaande garantiebepalingen.

(b) Horizon biedt geen enkele garantie met betrekking tot de verkoopbaarheid van het product of met betrekking tot de capaciteiten en de fysieke gesteldheid van de gebruiker voor een bepaald gebruik van het product. Het is uitsluitend de verantwoordelijkheid van de afnemer om te controleren of het product overeenkomt met zijn capaciteiten en met het geplande gebruik.

(c) Recours de l'acheteur - Il est de la seule discrétion d'Horizon de déterminer si un produit présentant un cas de garantie sera réparé ou échangé. Ce sont là les recours exclusifs de l'acheteur lorsqu'un défaut est constaté.

Horizon behoudt zich de mogelijkheid voor om alle gebruikte en mogelijk te integreren onderdelen in het garantiegeval te controleren. De beslissing om het product te repareren of te vervangen is uitsluitend de verantwoordelijkheid van Horizon. De garantie sluit esthétiques of défauts provoqués par des cas de force majeure, une manipulation incorrecte du produit, une utilisation incorrecte ou commerciale de ce dernier ou encore des modifications de quelque nature qu'elles soient uit.

De garantie is niet van toepassing op schade als gevolg van verkeerde montage of manipulatie, ongelukken of slechte werking, noch op niet door Horizon uitgevoerde onderhouds- of herstelwerkzaamheden. Voor retourzendingen door de afnemer rechtstreeks aan Horizon of aan een van haar nationale vertegenwoordigingen is een schriftelijke bevestiging vereist.

### Beperking van schade

Horizon kan niet aansprakelijk worden gesteld voor directe of indirecte schade, verlies van inkomsten of commerciële schade, op welke manier dan ook veroorzaakt door het product of de verplichting tot garantie. Horizon aanvaardt echter geen klachten die voortvloeien uit een garantieclaim als deze klachten de waarde van het product overschrijden. Horizon oefent geen enkele invloed uit op de montage, het gebruik of het onderhoud van het product of op eventuele combinaties van producten die door de koper worden gekozen. Horizon Hobby biedt geen enkele garantie en aanvaardt geen enkele aansprakelijkheid voor eventuele schade of letsel. Horizon Hobby kan niet aansprakelijk worden gesteld voor een gebruik dat niet in overeenstemming is met de geldende wetgeving.

En utilisant et en montant le produit, l'acheteur accept sans restriction ni réserve toutes les dispositions relatives à la garantie figurant dans le présent document. Als u, in uw hoedanigheid van koper, deze bepalingen niet accepteert met betrekking tot het gebruik van het product, eisen wij dat u het product compleet, niet gebruikt en in zijn oorspronkelijke verpakking teruggeeft aan de verkoper.

Aanduidingen met betrekking tot de veiligheid

Ceci est un produit de loisirs perfectionné et non un jouet. Het moet met voorzichtigheid en gezond verstand gebruikt worden en vereist een zekere muzikale en mentale vaardigheid. Als u niet in staat bent het product op een zekere en verantwoorde manier te gebruiken, kan dit leiden tot blessures en de daarmee gepaard gaande materiële schade. Ce produit n'est pas destiné à être utilisé par des enfants sans la surveillance par un tuteur. La notice d'utilisation contient des indications relatives à la sécurité ainsi que des indications concernant la maintenance et le fonctionnement du produit. Het is absoluut noodzakelijk om deze aanwijzingen vóór de eerste ingebruikname te lezen en te begrijpen. Alleen op die manier is het mogelijk een verkeerde manipulatie en ongelukken met letsel en verwondingen te voorkomen. Horizon Hobby kan niet aansprakelijk worden gesteld voor een gebruik dat niet in overeenstemming is met de geldende wetgeving.

### Vragen, hulp en voorbereidingen

Uw lokale verkoper en het verkooppunt kunnen geen schatting maken van de geschiktheid voor de toepassing van de garantie zonder Horizon te hebben geraadpleegd. Dit geldt ook voor reparaties onder garantie. Neem in dat geval contact op met uw leverancier die samen met Horizon de juiste beslissing neemt en u zo snel mogelijk van dienst kan zijn.

mogelijk.

### Onderhoud en reparatie

Als uw product moet worden onderhouden of gerepareerd, wendt u zich dan tot uw gespecialiseerde leverancier of rechtstreeks tot Horizon. Emballez le produit soigneusement. Houd er rekening mee dat de doos waarin het product wordt verpakt, niet voldoende is om het product te beschermen tegen eventuele risico's tijdens het transport. Doe een beroep op een berichtendienst die een opvolgingsfunctie en een verzekering aanbiedt, want Horizon is niet verantwoordelijk voor l'expédition du produit jusqu'à sa réception acceptée. Voeg een aankoopbewijs bij, een beschrijving van de fouten en een lijst met alle afzonderlijke onderdelen die zijn verzonden. We hebben ook een volledig adres nodig, een t e l e f o n n u m m e r (om inlichtingen te vragen) en een e-mailadres.

### Garantie en herstellingen

De garantieaanvragen worden uitsluitend behandeld in aanwezigheid van een origineel aankoopbewijs van een erkende verkoper, waarin de naam van de koper en de aankoopdatum vermeld staan. Als de garantie wordt bevestigd, wordt het product gerepareerd. Deze beslissing geldt alleen voor Horizon Hobby.

#### Betaalde reparaties

In het geval van een betalende herstelling, stellen wij een prijs vast die wij overmaken aan uw leverancier. De reparatie wordt pas uitgevoerd nadat wij de bevestiging van de leverancier hebben ontvangen. De prijs van de reparatie moet worden betaald aan de leverancier. Voor betaalde reparaties factureren we minimaal 30 minuten werk in het atelier en de kosten van de reparatie. Bij gebrek aan een overeenkomst voor herstelling binnen een termijn van 90 uur, behouden wij ons de mogelijkheid voor om het product te beschadigen of het product ergens anders voor te gebruiken.

**ATTENTIE: Wij voeren geen reparaties uit tegen betaling, behalve voor elektronische onderdelen en motoren. De motoren. De reparaties die te maken hebben met de mécanique, en in het bijzonder de reparaties aan optische apparaten en apparaten met radiocommando's, zijn zeer kostbaar en moeten daarom worden uitgevoerd door de reparateur zelf.**

# Snelheidstabel Geschwindigkeitstabelle Tableau de vitesse

Verhoog de snelheid naarmate je vaardigheden toenemen! Erhöhen Sie die Geschwindigkeit, wenn Ihre Fähigkeiten zunehmen! Augmentez la vitesse à mesure que vos compétences grandissent !

STOCK RTR GEARING <sup>®</sup>		BEGINNER			PRO		
21/59	<b>SNELHEI</b>	<b>20 mph</b> 30 km/h	<b>30 mph</b> 50 km/h	<b>35 km/u</b> 55 km/u	<b>35 km/u</b> 55 km/u	<b>40 km/u</b> 60 km/u	<b>50+ mph</b> 80 km/u
	<b>D</b>	<b>2<sup>S</sup></b> 7.4V 30C	<b>2<sup>S</sup></b> 7.4V 30C	<b>2<sup>S</sup></b> 7.4V 30C	<b>3<sup>S</sup></b> 11.1V 30C	<b>3<sup>S</sup></b> 11.1V 30C	<b>3<sup>S</sup></b> 11.1V 30C
	<b>BATTERIJ DRAAILIMIET</b>	<b>50</b>	<b>75</b>	<b>100</b>	<b>50</b>	<b>75</b>	<b>100</b>

SNELHEDEN OPGEGEVEN MET SPECTRUM SPW42520C SNELHEDEN OPGEGEVEN MET SPECTRUM SPW6120C

## \*ARRMA snelheden zijn...

EIGEN, controleerbare, out of the box, snelheidsclaims waarop je kunt vertrouwen als je de auto in alle normale omstandigheden, pak na pak, laat rijden.

We streven naar een maximaal rijdbare, pittige ervaring die uw auto niet oververhit.

## Snelheden worden opgegeven met...

- De standaard carrosserie gemonteerd op de normale manier, geen extra aerodynamische hulpmiddelen.
- Normale vering en rijhoogte.
- RTR wielen en banden.
- Geen extra koeling.



## \*ARRMA-Geschwindigkeiten sind...

ECHT, überprüfbar, sofort einsatzbereit, Geschwindigkeitsangaben, denen Sie vertrauen können, wenn Sie das Auto unter allen normalen Bedingungen fahren, Packung für Packung.

Wir streben ein maximal fahrbares, druckvolles Erlebnis an, bei dem Ihr Fahrzeug nicht überhitzt.

## Geschwindigkeiten werden angegeben mit...

- Die serienmäßige Karosserie wird normal montiert, keine zusätzlichen aerodynamischen Hilfsmittel.
- Normale voeding en rijgedrag.
- RTR-Räder und -Reifen.
- Keine zusätzlichen Kühlfhilfen.

## \*De vitesses ARRMA zijn...

VÉRITABLES, vérifiables, prêts à l'emploi, des allégations de vitesse auxquelles vous pouvez faire confiance.

une expérience de conduite maximale et percutante qui ne surchauffe pas votre véhicule. **Les vitesses sont indiquées avec...**

- La carrosserie d'origine est montée de manière normale, sans aides aérodynamiques supplémentaires.
- Ophanging en hoogte normaal.
- Roues en pneus RTR.
- Aucune aide au refroidissement supplémentaire.

ARB100053152

ARRMA-RC.NL

©2024 Horizon Hobby, LLC. ARRMA RC is een handelsnaam van Horizon Hobby Ltd. Horizon Hobby Ltd is een dochteronderneming van Horizon Hobby, LLC. ARRMA, het ARRMA-LOGO, TYPHON CROM, Smart en SLT2 zijn handelsmerken of gedeponeerde handelsmerken van Horizon Hobby, LLC. Het handelsmerk Spektrum wordt gebruikt met toestemming van Bachmann Industries, Inc. Alle andere handelsmerken, dienstmerken en LOGO's zijn eigendom van hun respectieve eigenaars.